

► FSB41600Z

|           |   |    |
|-----------|---|----|
| <b>SQ</b> | <b>Udhëzimet për përdorim</b><br>Enëlarëse          | 2  |
| <b>BG</b> | <b>Ръководство за употреба</b><br>Съдомиялна машина | 22 |
| <b>HR</b> | <b>Upute za uporabu</b><br>Perilica posuđa          | 45 |

# USER MANUAL

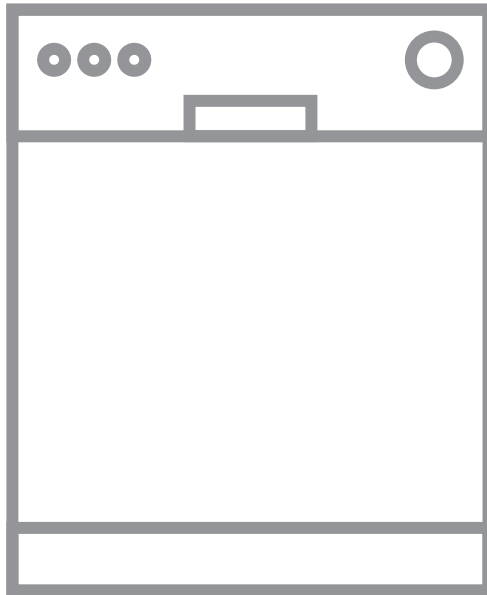

**AEG**

## PËRMBAJTJA

|                                    |    |
|------------------------------------|----|
| 1. TË DHËNA PËR SIGURINË.....      | 3  |
| 2. UDHËZIMET PËR SIGURINË.....     | 4  |
| 3. PËRSHKRIM I PRODUKTIT.....      | 6  |
| 4. PANELI I KONTROLLIT.....        | 6  |
| 5. PROGRAMET.....                  | 7  |
| 6. CILËSIMET.....                  | 8  |
| 7. OPSIONET.....                   | 11 |
| 8. PËRPARA PËRDORIMIT TË PARË..... | 11 |
| 9. PËRDORIMI I PËRDITSHËM.....     | 13 |
| 10. UDHËZIME DHE KËSHILLA.....     | 14 |
| 11. KUJDESI DHE PASTRIMI.....      | 16 |
| 12. ZGJIDHJA E PROBLEMEVE.....     | 17 |
| 13. TË DHËNA TEKNIKE.....          | 21 |

## PËR REZULTATE TË SHKËLQYERA

Faleminderit që zgjodhët këtë produkt AEG. Këtë produkt e kemi prodhuar që të ketë performancë të plotë për shumë vite, duke u bazuar në teknologji inovative që e bëjnë jetën më të thjeshtë, karakteristika të cilat mund të mos i gjeni në pajisjet e zakonshme. Ju lutemi kushtojini pak minuta lexim për të marrë maksimumin prej këtij produkti.

Vizitoni faqen tonë të internetit për:



Merrni këshilla përdorimi, broshura, informacion për ndreqjen e problemeve si dhe për shërbimin:

**[www.aeg.com/webservice](http://www.aeg.com/webservice)**



Regjistroni produktin tuaj për shërbim më të mirë:

**[www.registreaeg.com](http://www.registreaeg.com)**



Blini aksesorë, pjesë konsumi, pjesë këmbimi origjinale për pajisjen tuaj:

**[www.aeg.com/shop](http://www.aeg.com/shop)**

## KUJDESI DHE SHËRBIMI PËR KLIENTËT

Përdorni gjithmonë pjesë këmbimi origjinale.

Kur kontaktoni me Qendrën e Autorizuar të Shërbimit, sigurohuni që të dispononi të dhënat e mëposhtme: Modeli, PNC, Numri i serisë.

Informacioni mund të gjendet në pllakën e specifikimeve.

 Paralajmërim / Të dhëna për sigurinë dhe kujdesin

 Të dhëna të përgjithshme dhe këshilla

 Të dhëna për ambientin

Rezervohet mundësia e ndryshimeve.

## 1. ⚠ TË DHËNA PËR SIGURINË

Përpara instalimit dhe përdorimit të pajisjes, lexoni me kujdes udhëzimet e ofruara. Prodhuesi nuk është përgjegjës për lëndimet apo dëmet si rezultat i instalimit apo përdorimit të papërshtatshëm. Gjithmonë mbajini udhëzimet në një vend të sigurt dhe ku mund të arrihen lehtë për t'iu referuar në të ardhmen.

### 1.1 Siguria e fëmijëve dhe personave me probleme

- Kjo pajisje mund të përdoret nga fëmijë të moshës 8 vjeç e sipër dhe persona me aftësi të kufizuara fizike, ndijimesh ose mendore ose që nuk kanë eksperiencë dhe njohuri, nëse këta mbahen nën mbikëqyrje ose udhëzohen për përdorimin e sigurt të pajisjes dhe i kuptojnë rreziqet e përdorimit.
- Mos lejoni fëmijët të luajnë me pajisjen.
- Mbajini detergjentet larg fëmijëve.
- Mbajini fëmijët dhe kafshët shtëpiake larg derës së pajisjes gjatë kohës që ajo është e hapur.
- Fëmijët nuk duhet të kryejnë pastrimin dhe mirëmbajtjen e pajisjes pa mbikëqyrje.

### 1.2 Siguria e përgjithshme

- Kjo pajisje është vetëm për përdorim në shtëpi dhe për përdorime të ngjashme, si p.sh.:
  - në shtëpi në fshat, në zonat e kuzhinës për personelin në dyqane, në zyra dhe në ambiente të tjera pune;
  - nga klientët në hotele, motele, hotele me mëngjes dhe ambiente të tjera banimi.
- Mos i ndryshoni specifikimet e kësaj pajisjeje.
- Presioni i ujit në punë (minimal dhe maksimal) duhet të jetë mes 0.5 (0.05) / 8 (0.8) bar (MPa)
- Ruani numrin maksimal prej 13 cilësimeve të pozicionit.

- Për të shmangur rreziqet, nëse kabllloja e furnizimit është e dëmtuar, ajo duhet zëvendësuar nga prodhuesi, qendra e autorizuar e shërbimit ose persona me kualifikim të ngjashëm.
- Vendosini thikat dhe takëmet me maja të mprehta në koshin e takëmeve, të drejtuara me majat poshtë ose në pozicion horizontal.
- Mos e lini të hapur derën e pajisjes nëse nuk e mbikëqyrni, për të parandaluar rrëzimin mbi të.
- Përpara se të kryeni shërbim mirëmbajtjeje, çaktivizoni pajisjen dhe hiqni spinën nga priza.
- Mos përdorni spërkatës me ujë me presion të lartë dhe/ose avull për të pastruar pajisjen.
- Vrimat e ajrimit në pjesën e poshtme (nëse ka) duhet të mos bllokohen nga tapeti.
- Pajisja duhet të lidhet me rrjetin e furnizimit me ujë duke përdorur pajisjet e dhëna të zorrëve. Kompletet e vjetra të tubave nuk duhet të ripërdoren.

## 2. UDHËZIMET PËR SIGURINË

### 2.1 Instalimi

- Hiqni të gjithë paketimin.
- Mos instaloni ose mos përdorni një pajisje të dëmtuar.
- Mos e montoni ose mos e përdorni pajisjen në vende me temperaturë nën 0°C.
- Ndiqni udhëzimet e instalimit të dhëna me pajisjen.
- Sigurohuni që pajisja të jetë e instaluar nën dhe pranë strukturave të sigurta.

### 2.2 Lidhja elektrike



#### **PARALAJMËRIM!**

Rrezik zjarri dhe goditje elektrike.

- Përdorni gjithmonë një prizë me tokëzim të instaluar mirë.
- Mos përdorni përshtatës me shumë spina dhe kablo zgjatues.
- Sigurohuni që të mos dëmtoni prizën dhe kabllon elektrike. Nëse kabllloja e furnizimit me energji duhet zëvendësuar, kjo duhet bërë nga Qendra jonë e autorizuar e shërbimit.
- Pajisjen futeni në prizë vetëm në fund të instalimit. Sigurohuni që spina të jetë e arritshme pas montimit të pajisjes.
- Mos e shkëputni pajisjen nga rrjeti duke e tërhequr nga kabllloja elektrike. Gjithmonë tërhiqeni kabllon duke e kapur nga spina.
- Kjo pajisje është në përputhje me direktivat E.E.C.
- Vetëm për MB-në dhe Irlandën. Pajisja ka një spinë 13 amp. Nëse duhet të ndërrohet siguresa në spinë, përdorni siguresën: 13 amp ASTA (BS 1362).
- Pajisja duhet tokëzuar.
- Sigurohuni që të dhënat elektrike në pllakën e specifikimeve të përkojnë me karakteristikat e rrjetit elektrik. Nëse nuk përkojnë, kontaktoni me një electricist.

## 2.3 Lidhja e ujit

- Mos u shkaktoni dëmtim zorrëve të ujit.
- Përpara lidhjes me tuba të rinj, tubat që nuk janë përdorur për një kohë të gjatë, aty ku janë kryer punime riparimi ose janë vendosur pajisje të reja (sahate uji, etj.), lëreni ujin të rrjedhë derisa të jetë i kthjellët dhe i pastër.
- Sigurohuni që të mos ketë rrjedhje të dukshme uji gjatë dhe pas përdorimit të parë të pajisjes.
- Zorra e hyrjes së ujit ka një valvul sigurie dhe një veshje me kablo të brendshme.

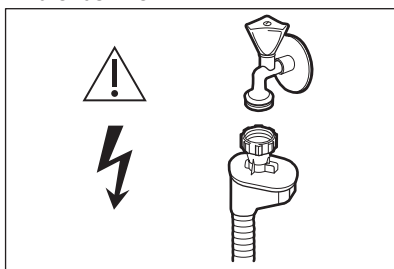

### **PARALAJMËRIM!** Tension i rrezikshëm.

- Nëse zorra e hyrjes së ujit dëmtohet, mbyllni menjëherë rubinetin e ujit dhe shkëputni spinën nga priza elektrike. Kontaktoni me Qendrën e Autorizuar të Shërbimit për zëvendësimin e tubit të hyrjes së ujit.

## 2.4 Përdorimi

- Mos u ulni dhe mos peshoni mbi derën e hapur.
- Detergjentet e enëlarëseve janë të rrezikshme. Zbatoni udhëzimet e sigurisë në ambalazhin e detergjentit.
- Mos pini ujin në pajisje dhe mos luani me të.
- Mos i hiqni enët nga pajisja derisa të ketë përfunduar programi. Mbi enë mund të ketë mbetur detergjent.
- Pajisja mund të lëshojë avull të nxehtë kur hapni derën gjatë kohës që një program larjeje është në punë.
- Mos vendosni produkte që marrin flakë ose sende të lagura me produkte të ndezshme brenda, pranë pajisjes ose mbi të.

## 2.5 Eliminimi i pajisjes



### **PARALAJMËRIM!**

Rrezik lëndimi ose mbytjeje.

- Shkëputeni pajisjen nga rrjeti i furnizimit elektrik.
- Prisni kabllon e lidhjes me rrjetin dhe hidhni atë.
- Hiqni kapësen e derës për të parandaluar bllokimin brenda pajisjes të fëmijëve dhe të kafshëve shtëpiake.

### 3. PËRSHKRIM I PRODUKTIT

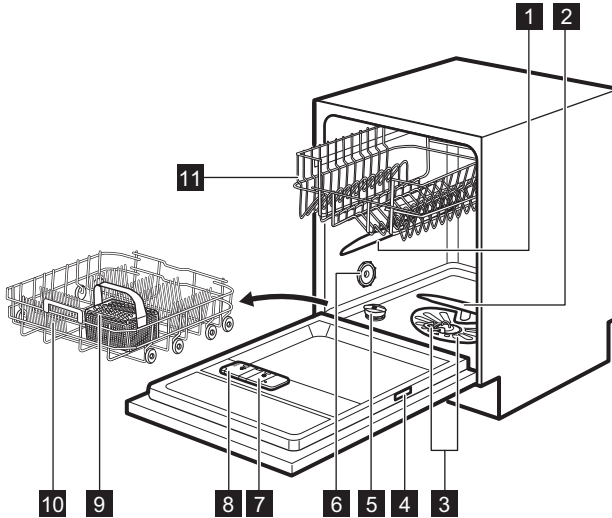

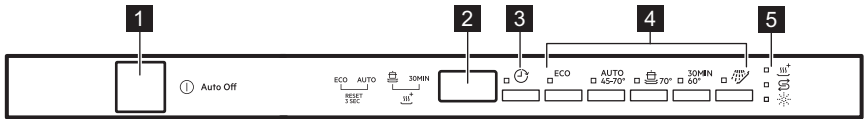

- |                                     |                               |
|-------------------------------------|-------------------------------|
| <b>1</b> Krahu sipërkatës i sipërm  | <b>7</b> Kutia e shpëlarësit  |
| <b>2</b> Krahu sipërkatës i poshtëm | <b>8</b> Kutia e detergjentit |
| <b>3</b> Filtrat                    | <b>9</b> Koshi i takëmeve     |
| <b>4</b> Pllaka e specifikimeve     | <b>10</b> Koshi i poshtëm     |
| <b>5</b> Kutia e kripës             | <b>11</b> Koshi i sipërm      |
| <b>6</b> Tubi i ajrit               |                               |

### 4. PANELI I KONTROLLIT





- |                              |                               |
|------------------------------|-------------------------------|
| <b>1</b> Butoni ndezje/fikje | <b>4</b> Butonat e programeve |
| <b>2</b> Ekran               | <b>5</b> Treguesit            |
| <b>3</b> Butoni <b>Delay</b> |                               |

## 4.1 Treguesit

| Treguesi  | Përshkrimi   |
|---|--|
|  | Treguesi XtraDry.  |
|  | Treguesi i shpëlarësit. Ky tregues është gjithmonë i fikur kur programi është në funksionim. |
|  | Treguesi i kripës. Ky tregues është gjithmonë i fikur kur programi është në funksionim.      |

## 5. PROGRAMET

| Programi  | Niveli i ndotjes<br>Lloji i ngarkesës   | Fazat e programit   | Opsionet  |
|---|---|---|---|
| <b>ECO</b> <sup>1)</sup>  | <ul style="list-style-type: none"> <li>Ndotje normale</li> <li>Enë prej fajance dhe takëme</li> </ul>                   | <ul style="list-style-type: none"> <li>Paralarje</li> <li>Larje 50 °C</li> <li>Shpëlarje</li> <li>Tharje</li> </ul>                 | <ul style="list-style-type: none"> <li>XtraDry</li> </ul> |
| <b>AUTO</b> <sup>2)</sup>   | <ul style="list-style-type: none"> <li>Të gjitha</li> <li>Enë prej fajance, takëme, tenxhere dhe tiganë</li> </ul>      | <ul style="list-style-type: none"> <li>Paralarje</li> <li>Larje nga 45°C deri në 70°C</li> <li>Shpëlarje</li> <li>Tharje</li> </ul> | <ul style="list-style-type: none"> <li>XtraDry</li> </ul> |
|                  | <ul style="list-style-type: none"> <li>Ndotje e madhe</li> <li>Enë prej fajance, takëme, tenxhere dhe tiganë</li> </ul> | <ul style="list-style-type: none"> <li>Paralarje</li> <li>Larje 70 °C</li> <li>Shpëlarje</li> <li>Tharje</li> </ul>                 | <ul style="list-style-type: none"> <li>XtraDry</li> </ul> |
| <b>30MIN</b> <sup>3)</sup>  | <ul style="list-style-type: none"> <li>Ndotje e sapo bërë</li> <li>Enë prej fajance dhe takëme</li> </ul>               | <ul style="list-style-type: none"> <li>Larje në 60 °C ose 65 °C</li> <li>Shpëlarje</li> </ul>                                       | <ul style="list-style-type: none"> <li>XtraDry</li> </ul> |
|  <sup>4)</sup> | <ul style="list-style-type: none"> <li>Të gjitha</li> </ul>   | <ul style="list-style-type: none"> <li>Paralarje</li> </ul>   |   |



<sup>1)</sup> Me këtë program ofrohet përdorimi më efikas i konsumit të ujit dhe të energjisë për takëme dhe enë prej fajance me ndotje normale. (Ky është programi standard për institutet e testimit).

<sup>2)</sup> Pajisja e dallon nivelin e ndotjes dhe sasinë e artikujve në kosha. Ajo e rregullon automatikisht temperaturën dhe sasinë e ujit, konsumin e energjisë dhe kohëzgjatjen e programit.

<sup>3)</sup> Me këtë program mund të lani ngarkesë të sapo ndotur. Ai jep rezultate të mira larjeje në një kohë të shkurtër.

<sup>4)</sup> Me këtë program mund t'i shpëlani enët shpejt për të parandaluar ngjitjen e mbetjeve të ushqimit të enët dhe krijimin e erës së keqe në pajisje. Mos përdorni detergjent me këtë program.

## 5.1 Vlerat e konsumit

| Programi 1)   | Uji (l) | Energjia (kWh) | Kohëzgjatja (min) |
|---|---------|----------------|-------------------|
| <b>ECO</b>  | 9.9     | 1.050          | 240               |
| <b>AUTO</b>   | 7 - 12  | 0.7 - 1.5      | 45 - 160          |
|  | 13 - 15 | 1.4 - 1.6      | 140 - 160         |
| <b>30MIN</b>  | 9       | 0.8            | 30                |
|  | 4       | 0.1            | 14                |

1) Presioni dhe temperatura e ujit, ndryshimet në furnizimin me energji elektrike, opsionet dhe sasia e enëve mund t'i ndryshojnë vlerat.

## 5.2 Informacion për institutet testuese

Për çdo informacion të nevojshëm për kryerjen e testeve, dërgoni një email në adresën:

[info.test@dishwasher-production.com](mailto:info.test@dishwasher-production.com)

Shkruani numrin e produktit (PNC) që ndodhet te etiketa e specifikimeve.

## 6. CILËSIMET

### 6.1 Regjimi i përzgjedhjes së programit dhe regjimi i përdoruesit

Kur pajisja është në regjimin e përzgjedhjes së programit, është e mundur të caktoni një program dhe të hyni te regjimi i përdoruesit.

**Në regjimin e përdoruesit, mund të ndryshohen cilësimet e mëposhtme:**

- Niveli i zbutësit të ujit sipas fortësisë së ujit.
- Aktivizimi ose çaktivizimi i sinjalit akustik për përfundimin e programit.
- Aktivizimi ose çaktivizimi i njoftimit të zbrazjes së shpëlarësit.
- Aktivizimi ose çaktivizimi i AirDry.

**Këto cilësime do të ruhen derisa t'i ndryshoni sërish.**

### Caktimi i modalitetit të zgjedhjes së programit

Pajisja është në modalitetin e përzgjedhjes së programit kur treguesi i

programit **ECO** pulson dhe ekrani tregon kohëzgjatjen e programit.

Kur aktivizoni pajisjen, zakonisht ajo është në modalitetin e zgjedhjes së programit. Sidoqoftë, nëse nuk ndodh kështu, mund ta caktoni modalitetin e zgjedhjes së programit si vijon:

Shtypni dhe mbani shtypur njëkohësisht **ECO** dhe **AUTO** derisa pajisja të jetë në modalitetin e zgjedhjes së programit.

### 6.2 Zbutësi i ujit

Zbutësi i ujit heq mineralet nga uji, gjë që mund të ketë një efekt negativ në rezultatet e larjes dhe në pajisje.

Sa më e lartë të jetë përmbajtja e këtyre mineraleve, aq më i fortë është uji. Fortësia e ujit matet në shkallët ekuivalente.

Funksioni i zbutjes së ujit duhet të rregullohet sipas fortësisë së ujit në zonën tuaj. Autoritetet përkatëse të ujësjellësit mund t'ju informojnë mbi



fortësinë e ujit në zonën tuaj. Është e rëndësishme që të vendosni nivelin e

duhur të zbutësit të ujit për të siguruar rezultate të mira në larje.

Fortësia e ujit

| Sistemi gjerman (°dH) | Sistemi francez (°fH) | mmol/l    | Gradë Clarke | Niveli i zbutësit të ujit |
|-----------------------|-----------------------|-----------|--------------|---------------------------|
| 47 - 50               | 84 - 90               | 8.4 - 9.0 | 58 - 63      | 10                        |
| 43 - 46               | 76 - 83               | 7.6 - 8.3 | 53 - 57      | 9                         |
| 37 - 42               | 65 - 75               | 6.5 - 7.5 | 46 - 52      | 8                         |
| 29 - 36               | 51 - 64               | 5.1 - 6.4 | 36 - 45      | 7                         |
| 23 - 28               | 40 - 50               | 4.0 - 5.0 | 28 - 35      | 6                         |
| 19 - 22               | 33 - 39               | 3.3 - 3.9 | 23 - 27      | 5 1)                      |
| 15 - 18               | 26 - 32               | 2.6 - 3.2 | 18 - 22      | 4                         |
| 11 - 14               | 19 - 25               | 1.9 - 2.5 | 13 - 17      | 3                         |
| 4 - 10                | 7 - 18                | 0.7 - 1.8 | 5 - 12       | 2                         |
| <4                    | <7                    | <0.7      | < 5          | 1 2)                      |

1) Cilësimi i paracaktuar në fabrikë.

2) Mos përdorni kripë në këtë nivel.

**Nëse përdorni detergjent standard dhe tableta të shumëfishta (me ose pa kripë), vendosni nivelin e duhur të fortësisë së ujit për të mbajtur aktiv treguesin e rimbushjes me kripë.**



Tabletat e shumëfishta që përmbajnë kripë nuk janë mjaft efikase për të zbutur ujin e fortë.

- Treguesit **ECO, AUTO** dhe fiken.
  - Treguesi vazhdon të pulsojë.
  - Në ekran shfaqet cilësimi aktual: p.sh. **5 L** = niveli 5.
3. Shtypni vazhdimisht për të ndryshuar cilësimin.
  4. Shtypni butonin e ndezjes/fikjes për të konfirmuar cilësimin.

## Mënyra e caktimit të nivelit të zbutësit të ujit

Pajisja duhet të jetë në modalitetin e zgjedhjes së programit.

1. Për të hyrë në modalitetin e përdoruesit, shtypni dhe mbani shtypur njëkohësisht **ECO** dhe **AUTO** derisa treguesit , **ECO, AUTO** dhe të fillojnë të pulsojnë dhe ekrani të jetë i bardhë.
2. Shtypni .

## 6.3 Njoftimi i zbrazjes së kutisë së shpëlarësit

Shpëlarësi ndihmon në tharjen e enëve pa shenja dhe njolla.

Shpëlarësi lëshohet automatikisht gjatë fazës së shpëlarjes me ujë të nxehtë.







Kur kutia e shpëlarësit zbrazet, treguesi i shpëlarësit aktivizohet duke njoftuar për rimbushjen me shpëlarës. Nëse përdorni tableta të shumëfishta që përmbajnë agjent shpëlarës dhe jeni të kënaqur me rezultatin e tharjes, mund ta çaktivizoni njoftimin për rimbushjen me shpëlarës. Megjithatë, rekomandojmë që të përdorni

gjithmonë shpëlarës për performancë më të mirë në tharje.

Nëse përdorni detergjent standard ose tableta të shumëfishta pa shpëlarës, aktivizoni njoftimin për ta mbajtur aktiv treguesin e rimbushjes me shpëlarës.

## Çaktivizimi i njoftimit të zbrazjes së shpëlarësit

Pajisja duhet të jetë në modalitetin e zgjedhjes së programit.

1. Për të hyrë në modalitetin e përdoruesit, shtypni dhe mbani shtypur njëkohësisht **ECO** dhe **AUTO** derisa treguesit , **ECO**, **AUTO** dhe  të fillojnë të pulsojnë dhe ekrani të jetë i bardhë.
2. Shtypni **ECO**.
  - Treguesit , **AUTO** dhe  fiken.
  - Treguesi **ECO** vazhdon të pulsojë.
  - Në ekran shfaqet cilësimi aktual.
    -  **d** = njoftimi i zbrazjes së shpëlarësit është aktivizuar.
    -  **d** = njoftimi i zbrazjes së shpëlarësit është çaktivizuar.
3. Shtypni **ECO** për të ndryshuar cilësimin.
4. Shtypni butonin e ndezjes/fikjes për të konfirmuar cilësimin.

## 6.4 Sinjalet akustike



Sinjalet akustike bien kur ka një keqfunksionim të pajisjes. Këto sinjale akustike nuk mund të çaktivizohen.





Gjithashtu, ka dhe një sinjal akustik që bie kur përfundon programi. Si parazgjedhje, ky sinjal akustik është i çaktivizuar, por ai mund të aktivizohet.

## Aktivizimi i sinjalit akustik për përfundimin e programit

Pajisja duhet të jetë në modalitetin e zgjedhjes së programit.

1. Për të hyrë në modalitetin e përdoruesit, shtypni dhe mbani

shtypur njëkohësisht **ECO** dhe **AUTO** derisa treguesit , **ECO**, **AUTO** dhe  të fillojnë të pulsojnë dhe ekrani të jetë i bardhë.

2. Shtypni **AUTO**.
  - Treguesit , **ECO** dhe  fiken.
  - Treguesi **AUTO** vazhdon të pulsojë.
  - Në ekran shfaqet cilësimi aktual:
    -  **b** = Sinjali akustik joaktiv.
    -  **b** = Sinjali akustik aktiv.
3. Shtypni **AUTO** për të ndryshuar cilësimin.
4. Shtypni butonin e ndezjes/fikjes për të konfirmuar cilësimin.

## 6.5 AirDry

AirDry përmirëson rezultatet e tharjes me konsum më të ulët energjie.

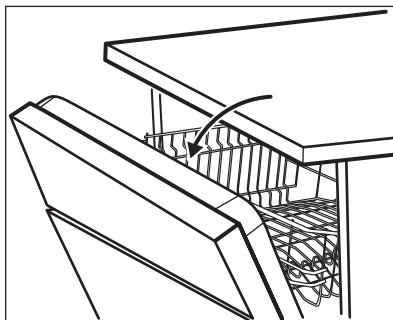

 Ndërkohë që faza e tharjes është në funksionim, një mekanizëm hap derën e pajisjes. Dera më pas mbahet paksa e hapur.



### KUJDES!



Mos u përpiqni të mbyllni derën e pajisjes brenda 2 minutave pas hapjes automatike. Kjo mund të shkaktojë dëmtim të pajisjes.

AirDry aktivizohet automatikisht me të gjitha programet duke përjashtuar  **PLATE** dhe **WARMER** (nëse aplikohet).







Për të përmirësuar performancën në tharje, referojuni opsionit XtraDry ose aktivizoni AirDry.

## Çaktivizimi i AirDry

Pajisja duhet të jetë në modalitetin e zgjedhjes së programit.

1. Për të hyrë në modalitetin e përdoruesit, shtypni dhe mbani shtypur njëkohësisht **ECO** dhe **AUTO** derisa treguesit , **ECO**, **AUTO** dhe  të fillojnë

të pulsojnë dhe ekrani të jetë i bardhë.

2. Shtypni .
  - Treguesit , **ECO** dhe **AUTO** fikën.
  - Treguesi  vazhdon të pulsojë.
  - Në ekran shfaqet cilësimi aktual:  = AirDry i aktivizuar.
3. Shtypni  për të ndryshuar cilësimin:  = AirDry i çaktivizuar.
4. Shtypni butonin e ndezjes/fikjes për të konfirmuar cilësimin.

## 7. OPSIONET

 Opsionet e dëshiruara mund të aktivizohen kurdo përpara nisjes së një programi. Nuk mund t'i aktivizoni ose çaktivizoni opsionet gjatë kryerjes së një programi.

 Jo të gjitha opsionet përputhen me njëra-tjetrën. Nëse keni zgjedhur opsione që nuk përputhen, pajisja çaktivizon automatikisht njërin ose më shumë prej tyre. Vetëm treguesit e opsioneve ende aktive qëndrojnë ndezur.



### 7.1 XtraDry

Aktivizojeni këtë opsion kur të doni të rrisni performancën në tharje. Me përdorimin e këtij opsioni, mund të ndryshojë kohëzgjatja e disa programeve, konsumi i ujit dhe temperatura e shpëlarjes së fundit.

Opsioni XtraDry është një opsion i përhershëm për të gjitha programet përveç **ECO** dhe nuk është nevoja të zgjidhet në çdo cikël.

Në programet e tjera, cilësimi i XtraDry është i përhershëm dhe përdoret automatikisht në ciklet e tjera. Ky konfigurim mund të ndryshohet në çdo kohë.

### Aktivizimi i XtraDry

Shtypni dhe mbani shtypur njëkohësisht  dhe **30MIN** derisa të ndizet treguesi . Nëse opsioni nuk është i zbatueshëm për programin, treguesi përkatës nuk ndizet ose pulson shpejt për disa sekonda dhe më pas fiket. Ekran tregon kohëzgjatjen e përditësuar të programit.

## 8. PËRPARA PËRDORIMIT TË PARË

1. Sigurohuni që niveli i aktual i zbutësit të ujit të përkojë me fortësinë e ujit nga ujësjellësi. Nëse jo, përshtatni nivelin e zbutësit të ujit.
2. Mbushni kutinë e kripës.
3. Mbushni shpërndarësin e shpëlarësit.
4. Hapeni rubinetin e ujit.
5. Nisni një program për të hequr çdo mbetje të përpunuar që mund të jetë ende brenda pajisjes. Mos përdorni detergjent dhe mos i ngarkoni koshat. Kur nisni një program, pajisjes mund t'i duhen deri në 5 minuta për të ringarkuar solucionin në zbutësin e ujit. Duket sikur

pajisja nuk po punon. Faza e larjes fillon vetëm pasi kjo procedurë të ketë përfunduar. Procedura do të përsëritet në mënyrë periodike.

## 8.1 Kutia e kripës



### KUJDES!

Përdorni vetëm kripë specifike për enëlarëse.

Kripa përdoret për të ringarkuar solucionin në zbutësin e ujit dhe për të garantuar rezultate të mira larjeje në përdorimin e përditshëm.

### Si ta mbushim kutinë e kripës

1. Rrotullojeni kapakun e kutisë së kripës në drejtim të kundërt të akrepave të orës dhe hiqeni.
2. Vendosni 1 litër ujë në kutinë e kripës (vetëm herën e parë).
3. Mbusheni kutinë e kripës me kripë për enëlarëse.

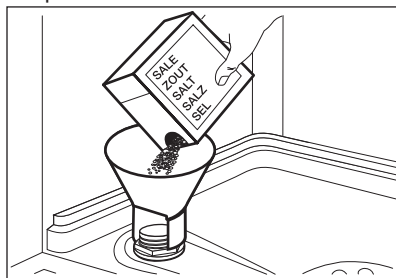

4. Hiqni kripën rreth vrimës së kutisë së kripës.

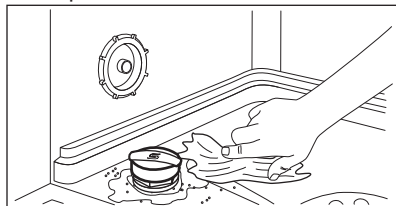

5. Rrotulloni kapakun e kutisë së kripës në drejtim të akrepave të orës për ta mbyllur kutinë e kripës.



### KUJDES!

Uji dhe kripa mund të derdhen nga kutia e kripës kur e mbushni. Pasi ta mbushni kutinë e kripës, nisni menjëherë një program larjeje për të shmangur gërryerjen.

## 8.2 Mbushja e shpërndarësit të shpëlarësit

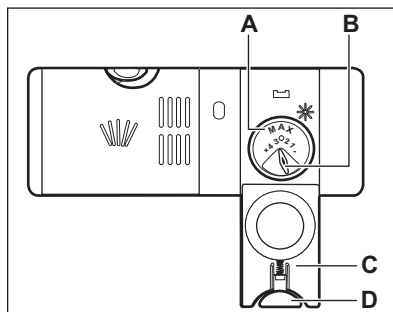
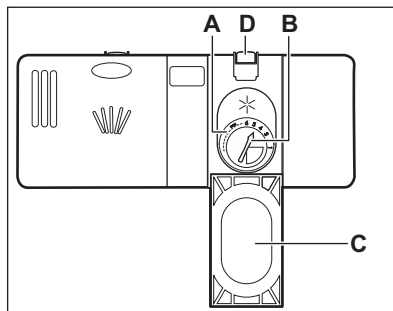

### KUJDES!

Përdorni vetëm shpëlarës të posaçëm për enëlarëse.

1. Shtypni butonin e lëshimit (D) për të hapur kapakun (C).
2. Hidhni shpëlarësin në kutinë e shpëlarësit (A) derisa lëngu të arrijë nivelin "maks" të mbushjes.
3. Hiqni shpëlarësin e derdhur me një leckë thithëse për të parandaluar formimin e shkumës së tepërt.
4. Mbyllni kapakun. Sigurojeni që butoni i lirimit të ngecë në pozicion.



Mund ta rotulloni zgjedhësin e sasisë së lëshuar (**B**) midis pozicionit 1 (sasia më e ulët) dhe pozicionit 4 ose 6 (sasia më e lartë).

## 9. PËRDORIMI I PËRDITSHËM

1. Hapeni rubinetin e ujit.
  2. Shtypni butonin e ndezjes/fikjes për të aktivizuar pajisjen.
- Sigurohuni që pajisja të jetë në regjimin e përzgjedhjes së programit.
- Nëse treguesi i kripës është i ndezur, mbushni kutinë e kripës.
  - Nëse treguesi i shpëlarësit është i ndezur, mbushni shpërndarësin e shpëlarësit.
3. Mbushni koshat.
  4. Shtoni detergjentin.
  5. Vendosni dhe nisni programin e duhur sipas llojit të ngarkesës dhe të nivelit të ndotjes.

### 9.1 Përdorimi i detergjentit

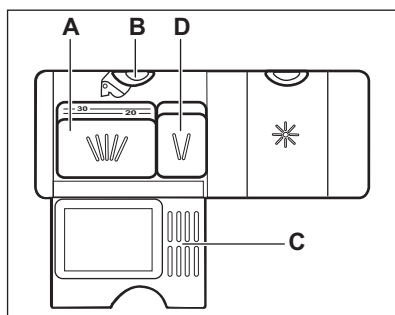
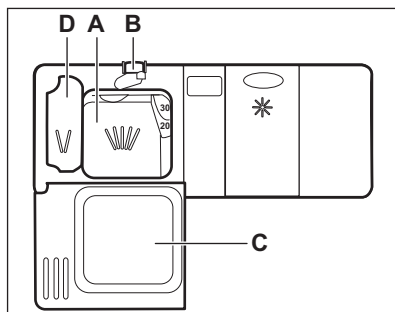

1. Shtypni butonin e lëshimit (**B**) për të hapur kapakun (**C**).

2. Vendosni detergjentin, pluhur ose tableta, në dhomëz (**A**).
3. Nëse programi ka fazë paralarjeje, vendosni një sasi të vogël detergjenti në dhomëzën (**D**).
4. Mbyllni kapakun. Siguroni që butoni i lirim të ngecë në pozicion.

### 9.2 Vendosja dhe startimi i një programi

#### Funksioni Auto Off

Ky funksion ul konsumin e energjisë duke e çaktivizuar automatikisht pajisjen kur ajo nuk është në punë.

Funksioni hyn në përdorim:

- 5 minuta pas përfundimit të programit.
- Pas 5 minutave nëse programi nuk ka filluar.

#### Nisja e një programi

1. Mbajeni derën e pajisjes paksa të hapur.
  2. Shtypni butonin e ndezjes/fikjes për të aktivizuar pajisjen. Sigurohuni që pajisja të jetë në modalitetin e zgjedhjes së programit.
  3. Shtypni butonin lidhur me programin që dëshironi të filloni.
- Ekrani tregon kohëzgjatjen e programit.
4. Caktoni opsionet e zbatueshme.
  5. Mbyllni derën e pajisjes për të filluar programin.

#### Nisja e një programi me shtyrje programi

1. Caktoni programin.
  2. Shtypni  vazhdimisht derisa ekrani të shfaqë kohën e shtyrjes që dëshironi të caktoni (nga 1 deri në 24 orë).
- Treguesi i shtyrjes së programit ndizet.

3. Mbyllni derën e pajisjes për të filluar numërimin mbrapsht. Gjatë numërimit mbrapsht, mund të rritet koha e shtyrjes së programit, por nuk mund të ndryshohet zgjedhja e programit dhe opsioneve. Programi fillon pas përfundimit të numërimit mbrapsht.

## Hapja e derës ndërkohë që pajisja është në punë

Nëse e hapni derën ndërkohë që programi është në punë, pajisja ndalon. Kjo mund të ndikojë në konsumin e energjisë dhe kohëzgjatjen e programit. Kur e mbyllni derën, pajisja vazhdon nga pika ku u ndërpre.



Nëse dera mbahet hapur për më shumë se 30 sekonda gjatë fazës së tharjes, programi që është në punë do të përfundojë. Kjo nuk ndodh nëse dera hapet me funksionin AirDry.



Mos u përpuni të mbyllni derën e pajisjes brenda 2 minutave pasi AirDry e hap atë automatikisht, sepse kjo mund të shkaktojë dëmtime në pajisje. Nëse pas kësaj dera mbyllet për 3 minuta të tjera, programi në punë përfundon.

## Anulimi i shtyrjes së programit gjatë numërimit mbrapsht

Kur anuloni shtyrjen e programit, duhet të rikonfiguroni programin dhe opsionet.

Shtypni dhe mbani njëkohësisht **ECO** dhe **AUTO** derisa pajisja të jetë në modalitetin e zgjedhjes së programit.

## Anulimi i programit

Shtypni dhe mbani shtypur njëkohësisht **ECO** dhe **AUTO** derisa pajisja të jetë në regjimin e zgjedhjes së programit. Sigurohuni që të ketë detergjent në kutinë e detergjentit përpara se të filloni një program të ri.

## Përfundimi i programit

Pas përfundimit të programit, ekrani tregon 0:00 .

1. Shtypni butonin e ndezjes/fikjes ose prisni që funksioni Auto Off ta çaktivizojë automatikisht pajisjen.
2. Mbyllni rubinetin e ujit.

# 10. UDHËZIME DHE KËSHILLA

## 10.1 Të përgjithshme

Këshillat e mëposhtme sigurojnë rezultate optimale pastrimi dhe tharjeje në përdorimin ditor dhe ndihmojnë në mbrojtjen e mjedisit.

- Hidhni në koshin e mbeturinave mbetjet e mëdha të ushqimeve nga enët.
- Mos i shpëlani enët paraprakisht me dorë. Kur është e nevojshme, përdorni programin e paralarjes (nëse disponohet) ose zgjidhni një program me fazë paralarjeje.

- Përdoreni gjithmonë të gjithë hapësirën e koshave.
- Gjatë ngarkimit të pajisjes, sigurohuni që enët të mund të arrihen dhe të lahen plotësisht nga uji i lëshuar nga hundëzat e krahëve spërkatës. Sigurohuni që artikujt të mos prekin ose të mos mbulojnë njeri-tjetrin.
- Mund të përdorni detergjent për larjen e enëve, shpëlarës dhe kripë veçmas ose mund të përdorni tabletat e shumëfishta (p.sh. "3 në 1", "4 në 1", "Të gjitha në 1"). Ndiqni udhëzimet e shkruara mbi paketim.
- Zgjidhni programin sipas llojit të ngarkesës dhe nivelit të ndotjes. Me

programin ECO ofrohet përdorimi më efikas i ujit dhe konsumi më efikas i energjisë për enë prej fajance dhe takëme me ndotje normale.

## 10.2 Përdorimi i kripës, shpëlarësit dhe detergjentit

- Përdorni vetëm kripë, shpëlarës dhe detergjent për enëlarëse. Produktet e tjera mund të shkaktojnë dëmtimin e pajisjes.
- Në zonat me ujë të rëndë dhe shumë të rëndë ne rekomandojmë përdorimin e një detergjenti të thjeshtë për lavastovilje (pluhur, xhel, tableta pa agjentë shtesë), shpëlarësit dhe kripës veçmas për rezultate optimale pastrimi dhe tharjeje.
- Të paktën një herë në muaj vëreni pajisjen në punë duke përdorur pastrues që është veçanërisht i përshtatshëm për pastrimin e pajisjes.
- Tabletat e detergjentit nuk shkrihen plotësisht në programet e shkurtra. Për të parandaluar mbetjet e detergjentit tek takëmet, në ju rekomandojmë që t'i përdorni tabletat me programet e gjata.
- Mos përdorni më shumë se sasia e duhur e detergjentit. Referojuni udhëzimeve që jepen në paketimin e detergjentit.

## 10.3 Si të veproni nëse dëshironi të ndaloni përdorimin e tabletave të shumëfishta

Përpara se të përdorni veç e veç detergjentin, kripën dhe shpëlarësin, kryeni procedurën e mëposhtme.

1. Vendosni nivelin më të lartë të zbutësit të ujit.
2. Sigurohuni që kutia e kripës dhe kutia e shpëlarësit të jenë plot.
3. Nisni programin më të shkurtër me fazë shpëlarjeje. Mos shtoni detergjent dhe mos i ngarkoni koshat.
4. Kur programi të përfundojë, përshtateni zbutësin e ujit sipas fortësisë së ujit në zonën tuaj.
5. Rregulloni sasinë e lëshimit të shpëlarësit.

6. Aktivizimi i njoftimit të zbrazjes së shpëlarësit.

## 10.4 Vendosja e enëve në kosha

- Përdoreni pajisjen vetëm për të larë artikujt që mund të lahen në enëlarëse.
- Mos vendosni në pajisje artikuj prej druri, briiri, alumini, kallaji dhe bakri.
- Mos fusni në pajisje artikuj që thithin ujë (sfungjerë, lecka për pastrim).
- Hiqni ushqimet e mbetura nga enët.
- Zbutini ushqimet e djegura të mbetura mbi artikuj.
- Futini enët e thella (filxhanët, gotat dhe tenxheret) me pjesën e hapur të drejtuar për poshtë.
- Sigurohuni që takëmet dhe enët të mos ngjiten bashkë. Lugët përziejini bashkë me takëmet e tjera.
- Sigurohuni që gotat të mos prekin njëra-tjetrën.
- Vendosni artikujt e vegjël në koshin e takëmeve.
- Vendosni artikujt e lehtë në koshin e sipërm. Sigurohuni që artikujt të mos lëvizin.
- Sigurohuni që krahu spërkatës mund të lëvizë lirish përpara se të nisni një program.

## 10.5 Përpara fillimit të një programi

Sigurohuni që:

- Filtrat janë të pastër dhe të vendosur saktë.
- Kapaku i kutisë së kripës është i shtrënguar.
- Krahët spërkatës nuk janë të bllokuar.
- Ka kripë për enëlarëse dhe shpëlarës (përveç rastit kur përdorni tableta të shumëfishta).
- Pozicionimi i artikujve në kosha është i saktë.
- Programi mund të përdoret për llojin e ngarkesës dhe për shkallën e ndotjes.
- Është përdorur sasia e duhur e detergjentit.

## 10.6 Zbrazja e koshave

1. Lërimi enët të ftohen para se t'i hiqni ato nga pajisja. Enët e nxehta mund të dëmtohen lehtë.
2. Boshatisni koshin e poshtëm në fillim e më pas atë të sipërmin.

**i** Në përfundim të programit, mund të mbetet ende ujë në anët dhe në derën e pajisjes.

## 11. KUJDESI DHE PASTRIMI



### PARALAJMËRIM!

Përpara se të kryeni mirëmbajtjen e pajisjes, çaktivizojeni atë dhe hiqeni nga priza.



Filtrat e ndotur dhe krahët spërkatës të bllokuar zvogëlojnë rezultatet e larjes. Kontrolloni rregullisht dhe, nëse është e nevojshme, pastrojini ato.

### 11.1 Pastrimi i filtrave

Sistemi i filtrave përbëhet nga 3 pjesë.

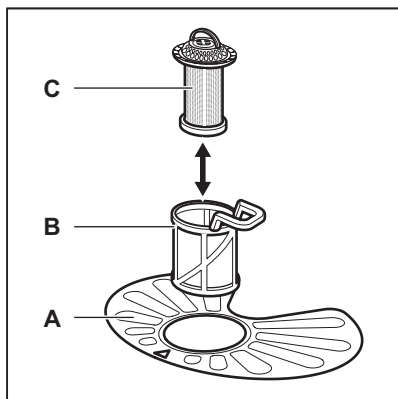

1. Rrotullojeni filtrin (B) në drejtim kundërorar dhe hiqeni.

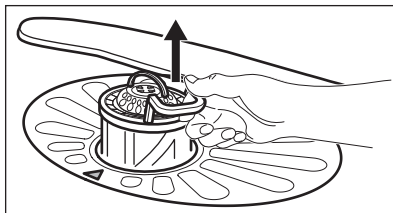
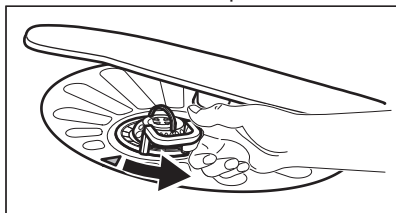

2. Hiqeni filtrin (C) jashtë filtrit (B).
3. Hiqeni filtrin e sheshtë (A).

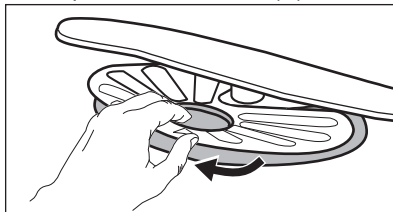

4. Lajini filtrat.

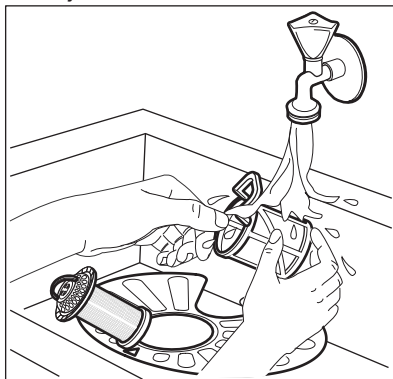

5. Sigurohuni që nuk ka mbetje ushqimesh ose dheu brenda ose përreth pjesëve anësore të dekantuesit.
6. Kthejeni filtrin e rrafshët në vend (A). Sigurohuni që të vendoset në mënyrë të saktë sipas 2 udhëzuesve.



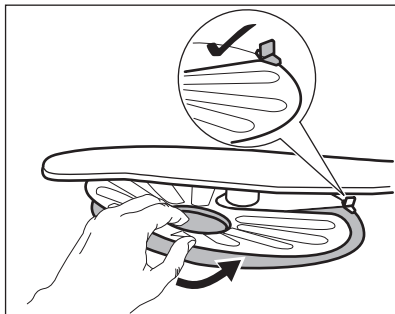

7. Rimontoni filtrat (B) dhe (C).
8. Vendoseni përsëri filtrin (B) në filtrin e sheshtë (A). Rrotullojeni në drejtim orar derisa të ngecë.

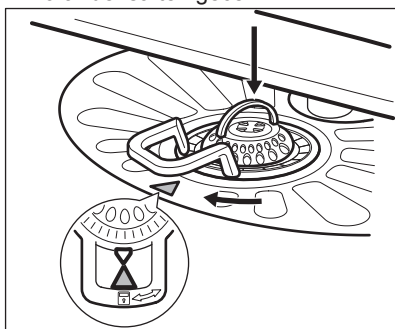

### KUJDES!

Pozicionimi i pasaktë i filtrave mund të sjellë rezultate të këqija larjeje dhe dëmtim të pajisjes.

## 11.2 Pastrimi i krahëve spërkatës

Mos i çmontoni krahët spërkatës. Nëse vrimat në krahët spërkatës bllokohen, hiqni mbeturinat e mbetura me një objekt të hollë me maj.

## 11.3 Pastrimi i jashtëm

- Pastrojeni pajisjen me një leckë të butë të lagësht.
- Përdorni vetëm detergjente neutrale.
- Mos përdorni produkte gërryese, materiale pastruese të ashpra ose tretës.

## 11.4 Pastrimi i brendshëm

- Pastroni me kujdes pajisjen me një leckë të butë e të njomë, duke përfshirë llastikun prej gome të derës.
- Nëse përdorni rregullisht programe me kohëzgjatje të shkurtër, këto mund të lënë depozita yndyre dhe çmërsi brenda pajisjes. Për të parandaluar këtë, rekomandojmë të përdorni programe me kohëzgjatje të gjatë të paktën 2 herë në muaj.
- Për të ruajtur performancën e pajisjes suaj në nivele maksimale, rekomandojmë të përdorni çdo muaj një produkt specifik pastrimi për lavastoviljet. Ndiqni me kujdes udhëzimet në paketimin e produktit.

## 12. ZGJIDHJA E PROBLEMEVE

Nëse pajisja nuk ndizet ose ndalon gjatë punës. Përpara se të kontaktoni me qendrën e autorizuar të shërbimit, kontrolloni nëse mund ta zgjidhni problemin vetë me ndihmën e informacionit në tabelë.

**Për disa probleme, ekrani tregon kodin e alarmit.**

**Shumica e problemeve që mund të ndodhin mund të zgjidhen pa nevojën e një qendre të autorizuar shërbimi.**



### PARALAJMËRIM!

Riparimet që nuk kryhen mirë mund të rezultojnë në rreziqe serioze për sigurinë e përdoruesit. Çdo riparim duhet kryer vetëm nga personeli i kualifikuar.

| <b>Problemi dhe kodi i alarmit</b>   | <b>Shkaku i mundshëm dhe zgjidhja</b>   |
|--|---|
| Nuk mund ta aktivizoni pajisjen.   | <ul style="list-style-type: none"> <li>• Sigurohuni që spina të jetë futur në prizë.</li> <li>• Sigurohuni që kutia e siguresave të mos ketë ndonjë siguresë të prishur.</li> </ul>   |
| Programi nuk fillon.   | <ul style="list-style-type: none"> <li>• Sigurohuni që dera e pajisjes të jetë e mbyllur.</li> <li>• Nëse është caktuar shtyrja e programit, anuloni cilësimin ose prisni sa të përfundojë numërimi mbrapsht.</li> <li>• Pajisja ka filluar procedurën për ringarkimin e rezinës brenda zbutësit të ujit. Kohëzgjatja e procedurës është afërsisht 5 minuta.</li> </ul>   |
| Pajisja nuk mbushet me ujë.<br>Ekрани shfaq <i>10</i> .                          | <ul style="list-style-type: none"> <li>• Sigurohuni që rubineti i ujit të jetë i hapur.</li> <li>• Sigurohuni që presioni i furnizimit me ujë të mos jetë shumë i ulët. Për këtë informacion, kontaktoni autoritetet vendase të ujësjellësit.</li> <li>• Sigurohuni që rubineti i ujit të mos jetë i bllokuar.</li> <li>• Sigurohuni që filtri në tubin hyrës të mos jetë i bllokuar.</li> <li>• Sigurohuni që tubi hyrës të mos jetë i përdredhur ose i përthyer.</li> </ul> |
| Pajisja nuk e shkarkon ujin.<br>Ekрани shfaq <i>20</i> .                         | <ul style="list-style-type: none"> <li>• Sigurohuni që tubi lidhës i lavamanit të mos jetë i bllokuar.</li> <li>• Sigurohuni që filtri në tubin dalës të mos jetë i bllokuar.</li> <li>• Sigurohuni që sistemi i filtrit të brendshëm të mos jetë i bllokuar.</li> <li>• Sigurohuni që tubi i shkarkimit të mos jetë i përdredhur ose i përthyer.</li> </ul>  |
| Është aktivizuar pajisja kundër përmbytjes.<br>Ekрани shfaq <i>30</i> .          | <ul style="list-style-type: none"> <li>• Mbylleni rubinetin dhe lidhuni me qendrën e autorizuar të shërbimit.</li> </ul>  |
| Pajisja ndalon dhe fillon shumë herë gjatë procesit.                             | <ul style="list-style-type: none"> <li>• Kjo është normale. Kjo sjell rezultate optimale në larje dhe kursim energjie.</li> </ul>   |
| Programi zgjat shumë.  | <ul style="list-style-type: none"> <li>• Nëse është vendosur opsioni i shtyrjes së programit, anuloni cilësimin e shtyrjes ose prisni sa të përfundojë numërimi mbrapsht.</li> </ul>  |
| Koha e mbetur në ekran rritet dhe kapërcehet pranë fundit të kohës së programit. | <ul style="list-style-type: none"> <li>• Ky nuk është defekt. Pajisja punon siç duhet.</li> </ul>   |
| Rrjedhje e vogël nga dera e pajisjes.  | <ul style="list-style-type: none"> <li>• Pajisja nuk është vendosur në nivel. Lironi ose shtërngoni këmbët e rregullueshme (nëse ka).</li> <li>• Dera e pajisjes nuk është e centruar me kazanin. Rregulloni këmbët e pasme (nëse ka).</li> </ul>   |
| Dera e pajisjes mbyllet me vështirësi.   | <ul style="list-style-type: none"> <li>• Pajisja nuk është vendosur në nivel. Lironi ose shtërngoni këmbët e rregullueshme (nëse ka).</li> <li>• Pjesë të takëmeve dalin jashtë nga koshat.</li> </ul>  |

| Problemi dhe kodi i alarmit                    | Shkaku i mundshëm dhe zgjidhja  |
|--|---|
| Zhurma kërcitëse/goditëse nga brenda pajisjes. | <ul style="list-style-type: none"> <li>Takëmet nuk janë rregulluar mirë në kosha. Referojuni fletëpalosjes së mbushjes së koshave.</li> <li>Sigurohuni që krahët spërkatës të rrotullohen lirshëm.</li> </ul>   |
| Bie automati nga pajisja.                      | <ul style="list-style-type: none"> <li>Amperazhi është i pamjaftueshëm për të furnizuar njëkohësisht të gjitha pajisjet në përdorim. Kontrolloni amperazhin e prizës dhe kapacitetin e matësit ose fikni një prej pajisjeve që jeni duke përdorur.</li> <li>Defekt i brendshëm elektrik i pajisjes. Kontaktoni me një qendër të autorizuar shërbimi.</li> </ul> |



Referojuni "**Përpara përdorimit të parë**", "**Përdorimi i përditshëm**" ose "**Udhëzime dhe këshilla**" për shkaqet e tjera të mundshme.

Nëse problemi ndodh përsëri, lidhuni me qendrën e autorizuar të shërbimit.

Për kodet e alarmit që nuk përshkruhen në tabelë, kontaktoni me qendrën e autorizuar të shërbimit.

Pasi ta keni kontrolluar pajisjen, çaktivizojeni dhe aktivizojeni pajisjen.

## 12.1 Rezultatet e larjes dhe të tharjes nuk janë të kënaqshme

| Problemi  | Shkaku i mundshëm dhe zgjidhja  |
|---|---|
| Rezultate të pakënaqshme larjeje.                             | <ul style="list-style-type: none"> <li>Referojuni "<b>Përdorimi i përditshëm</b>", "<b>Udhëzime dhe këshilla</b>" dhe fletëpalosjes për mbushjen e koshave.</li> <li>Përdorni programe me larje më intensive.</li> <li>Pastroni injektorët e krahëve spërkatës dhe filtrin. Referojuni kapitullit "<b>Kujdesi dhe pastrimi</b>".</li> </ul>   |
| Rezultate të pakënaqshme tharjeje.                            | <ul style="list-style-type: none"> <li>Takëmet janë lënë shumë kohë brenda pajisjes së mbyllur.</li> <li>Nuk ka shpëlarës ose dozimi i shpëlarësit nuk është i mjaftueshëm. Vendoseni kutinë e shpëlarësit në nivel më të lartë.</li> <li>Artikujt plastikë mund të kenë nevojë të thahen me peshqir.</li> <li>Për performancë më të mirë në tharje, aktivizoni opsionin XtraDry dhe vendosni AirDry.</li> <li>Rekomandojmë të përdorni gjithmonë shpëlarës, edhe në kombinim me tableta të shumëfishta.</li> </ul> |
| Ka vija të bardha ose shtresa me ngjyrë blu mbi gota dhe enë. | <ul style="list-style-type: none"> <li>Sasia e lëshuar e shpëlarësit është tepër e madhe. Rregullojeni nivelin e shpëlarësit në një nivel më të ulët.</li> <li>Sasia e detergjentit është tepër e madhe.</li> </ul>   |

| Problemi  | Shkaku i mundshëm dhe zgjidhja   |
|---|--|
| Në gota dhe pjata ka njolla dhe pika të thata uji.                      | <ul style="list-style-type: none"> <li>• Sasia e lëshuar e shpëlarësit është e pamjaftueshme. Rregullojeni nivelin e shpëlarësit në një nivel më të lartë.</li> <li>• Shkaku mund të jetë cilësia e shpëlarësit.</li> </ul>  |
| Enët janë të lagura.  | <ul style="list-style-type: none"> <li>• Për performancë më të mirë në tharje, aktivizoni opsionin XtraDry dhe vendosni AirDry.</li> <li>• Programi nuk ka fazë tharjeje ose ka fazë tharjeje me temperaturë të ulët.</li> <li>• Shpërndarësi i shpëlarësit është bosh.</li> <li>• Shkaku mund të jetë cilësia e shpëlarësit.</li> <li>• Shkaku mund të jetë cilësia e tabletave të shumëfishta. Provoni një markë tjetër ose aktivizoni shpërndarësin e shpëlarësit dhe përdoreni shpëlarësin bashkë me tabletat e shumëfishta.</li> </ul>  |
| Pjesa e brendshme e pajisjes është e lagur.                             | <ul style="list-style-type: none"> <li>• Ky nuk është defekt i pajisjes. Ai shkaktohet nga lagështira në ajër e cila kondensohet në paretet e saj.</li> </ul>  |
| Shkumë e pazakontë gjatë larjes.  | <ul style="list-style-type: none"> <li>• Përdorni vetëm detergjente për lavastovilje.</li> <li>• Ka rrjedhje në shpërndarësin e shpëlarësit. Kontaktoni me një qendër të autorizuar shërbimi.</li> </ul>   |
| Ka gjurmë ndryshku në takëme.   | <ul style="list-style-type: none"> <li>• Në ujin e përdorur për larje ka shumë ujë. Referojuni <b>"Zbutësi i ujit"</b>.</li> <li>• Janë vendosur bashkë takëme prej argjendi dhe inoksi. Shmangni vendosjen së bashku të artikujve prej argjendi dhe inoksi.</li> </ul>  |
| Ka mbetje detergjenti në shpërndarës në fund të programit.              | <ul style="list-style-type: none"> <li>• Tableta e detergjentit ka ngecur në shpërndarës dhe për këtë arsye nuk është larë krejtësisht nga uji.</li> <li>• Uji nuk mund të lajë detergjentin nga shpërndarësi. Sigurohuni që krahu spërkatës të mos jetë i bllokuar.</li> <li>• Sigurohuni që artikujt në kosha të mos pengojnë hapjen e kapakut të shpërndarësit të detergjentit.</li> </ul>  |
| Pajisja mban erë të keqe brenda.  | <ul style="list-style-type: none"> <li>• Referojuni <b>"Pastrimi i brendshëm"</b>.</li> </ul>  |
| Depozitime çmërsi në takëme, në kazan dhe në anën e brendshme të derës. | <ul style="list-style-type: none"> <li>• Niveli i kripës është i ulët, kontrolloni treguesin e rimbushjes.</li> <li>• Kapaku i kutisë së kripës është i lirë.</li> <li>• Uji i rubinetit është i fortë. Referojuni <b>"Zbutësi i ujit"</b>.</li> <li>• Edhe kur përdorni tableta të shumëfishta, përdorni kripë dhe vendosni rigjenerimin e zbutësit të ujit. Referojuni <b>"Zbutësi i ujit"</b>.</li> <li>• Nëse vazhdon të mbeten depozita çmërsi, pastrojeni pajisjen me pastrues që janë të përshtatshëm për këtë qëllim.</li> <li>• Provoni detergjentë të ndryshëm.</li> <li>• Kontaktoni me prodhuesin e detergjentit.</li> </ul> |

| Problemi  | Shkaku i mundshëm dhe zgjidhja  |
|---|---|
| Takëme të turbullta, të çngjyrosura ose të ciflosura. | <ul style="list-style-type: none"> <li>• Sigurohuni që në pajisje të lahen vetëm artikujt që mund të lahen në lavastovilje.</li> <li>• Ngarkoni dhe shkarkoni koshin me kujdes. Referojuni fletëpalosjes së mbushjes së koshave.</li> <li>• Vendosni artikujt delikatë në koshin e sipërm.</li> </ul> |



Referojuni "**Përpara përdorimit të parë**", "**Përdorimi i përditshëm**" ose "**Udhëzime dhe këshilla**" për shkaqet e tjera të mundshme.

## 13. TË DHËNA TEKNIKE

|                                |  |                      |
|--------------------------------|--|----------------------|
| Dimensionet                    | Gjerësia / lartësia / thellësia (mm)         | 596 / 818-898 / 550  |
| Lidhja elektrike <sup>1)</sup> | Tensioni (V)                                 | 200 - 240            |
|                                | Frekuenca (Hz)                               | 50 / 60              |
| Presioni i furnizimit me ujë   | Min. / maks. bar (MPa)                       | 0.5 (0.05) / 8 (0.8) |
| Furnizimi me ujë               | Ujë i ftohtë ose ujë i ngrohtë <sup>2)</sup> | maks 60 °C           |
| Kapaciteti                     | Cilësimet e vendeve                          | 13                   |
| Konsumi i energjisë            | Modaliteti ndezur pas programit (W)          | 5.0                  |
| Konsumi i energjisë            | Modaliteti fikur (W)                         | 0.10                 |

<sup>1)</sup> Referojuni pllakës së specifikimeve për vlerat e tjera.

<sup>2)</sup> Nëse uji i ngrohtë vjen nga burim alternativ energjie (p.sh. panele diellore ose turbina ere), furnizojeni pajisjen me ujë të nxehtë për të ulur konsumin e energjisë.

## 14. ÇËSHTJE QË LIDHEN ME AMBIENTIN

Ricikloni materialet me simbolin . Vendoseni ambalazhin te kontejnerët e riciklimit nëse ka. Ndhmoni në mbrojtjen e mjedisit dhe shëndetit të njerëzve dhe në riciklimin e mbetjeve të pajisjeve elektrike dhe elektronike. Mos hidhni

pajisjet e shënuara me simbolin  e mbeturinave shtëpiake. Ktheni produktin në pikën lokale të riciklimit ose kontaktoni me zyrën komunale.

## СЪДЪРЖАНИЕ

|  |    |
|--|----|
| 1. ИНФОРМАЦИЯ ЗА БЕЗОПАСНОСТ.....      | 23 |
| 2. ИНСТРУКЦИИ ЗА БЕЗОПАСНОСТ.....      | 24 |
| 3. ОПИСАНИЕ НА УРЕДА.....              | 26 |
| 4. КОМАНДНО ТАБЛО.....                 | 26 |
| 5. ПРОГРАМИ.....                       | 27 |
| 6. НАСТРОЙКИ.....                      | 28 |
| 7. ОПЦИИ.....                          | 32 |
| 8. ПРЕДИ ПЪРВАТА УПОТРЕБА.....         | 32 |
| 9. ВСЕКИДНЕВНА УПОТРЕБА.....           | 34 |
| 10. ПРЕПОРЪКИ И СЪВЕТИ.....            | 36 |
| 11. ГРИЖИ И ПОЧИСТВАНЕ.....            | 37 |
| 12. ОТСТРАНЯВАНЕ НА НЕИЗПРАВНОСТИ..... | 39 |
| 13. ТЕХНИЧЕСКА ИНФОРМАЦИЯ.....         | 43 |

## ЗА ОТЛИЧНИ РЕЗУЛТАТИ

Благодарим, че избрахте този продукт на AEG. Ние го създадохме, за да ви предоставим безупречна експлоатация в продължение на много години с иновативни технологии, които ни помагат да направим живота по-лесен - функции, които не можете да откриете при обикновените уреди. Отделете няколко минути за прочит, за да се възползвате от уреда по най-добрия начин.

Посетете нашия уебсайт, за да:



Получите полезни съвети, брошури, отстраняване на неизправности, сервизна информация:

**[www.aeg.com/webselfservice](http://www.aeg.com/webselfservice)**



Регистрирайте своя продукт за по-добро обслужване:

**[www.registreaeg.com](http://www.registreaeg.com)**



Купите аксесоари, консумативи и оригинални резервни части за вашия уред:

**[www.aeg.com/shop](http://www.aeg.com/shop)**

## ГРИЖИ ЗА КЛИЕНТА И ОБСЛУЖВАНЕ

Препоръчваме използването на оригинални резервни части.

Когато се свързвате с нашия оторизиран отдел "Обслужване", трябва да имате под ръка следната информация: Модел, PNC (номер на продукт), сериен номер.

Информацията можете да намерите на табелката с данни.

 Предупреждение / Внимание-Важна информация за безопасност

 Обща информация и съвети

 Информация за опазване на околната среда

Запазваме си правото на изменения.

## 1. ⚠ ИНФОРМАЦИЯ ЗА БЕЗОПАСНОСТ

Внимателно прочетете предоставените инструкции преди инсталиране и употреба на уреда.

Производителят не е отговорен за контузии или наранявания в резултат на неправилна инсталация или употреба. Винаги дръжте инструкциите на безопасно и лесно за достъп място за справка в бъдеще.

### 1.1 Безопасност за децата и хората с ограничени способности

- Този уред може да бъде използван от деца над 8 годишна възраст, както и лица с намалени физически, сетивни и умствени възможности или лица без опит и познания, само ако те са под наблюдение или бъдат инструктирани относно безопасната употреба на уреда и възможните рискове.
- Не позволявайте на децата да си играят с уреда.
- Пазете препарати далеч от деца.
- Пазете децата и домашните любимци далече от вратата на уреда, когато е отворена.
- Деца няма да извършват почистване или поддръжка на уреда без надзор.

### 1.2 Общи мерки за безопасност

- Този уред е предназначен за употреба в домашни условия и подобни приложения като:
  - селскостопански къщи; кухненски зони за персонал в магазини, офиси и други работни места;
  - от клиенти в хотели, мотели, места за отдих и други места за живеене.
- Не променяйте спецификациите на уреда.
- Работното водно налягане (минимум и максимум) трябва да е между 0.5 (0.05) / 8 (0.8) bar (MPa)

- Спазвайте максималният брой от 13 места за настройка.
- Ако хранящият кабел е повреден, той трябва да се смени от производителя, оторизиран сервизен център или лица със сходна квалификация, за да се избегне опасност.
- Всички ножове и прибори с остри върхове трябва да се поставят в кошничката за прибори с острите върхове надолу или в хоризонтално положение.
- Не оставяйте вратичката на уреда отворена без наблюдение, за да не се допусне препъване в нея.
- Преди обслужване деактивирайте уреда и извадете щепсела от хранящия контакт.
- Не почиствайте уреда чрез пръскане с вода с високо налягане и/или пара.
- Вентилационните отвори в основата (ако са налични) не бива да бъдат възпрепятствани от килим.
- Този уред трябва да се свърже към водопровода посредством предоставения нов комплект маркучи. Старият комплект маркучи не трябва да се използва повторно.

## 2. ИНСТРУКЦИИ ЗА БЕЗОПАСНОСТ

### 2.1 Инсталиране

- Премахнете цялата опаковка.
- Не монтирайте или използвайте повредени уреди.
- Не инсталирайте и не използвайте уреда на места, където температурата е под 0 °С.
- Следвайте инструкциите за инсталиране, приложени към уреда.
- Уверете се, че уредът се монтира под и в близост до безопасни конструкции.

### 2.2 Свързване към електрическата мрежа



#### **ВНИМАНИЕ!**

Риск от пожар и токов удар.

- Уредът трябва да е заземен.
- Уверете се, че информацията за електричеството от табелката с данни съответства на електрохранването. В противен случай се свържете с електротехник.
- Винаги използвайте правилно инсталиран, защитен от удари контакт.
- Не използвайте разклонители и удължителни кабели.



- Внимавайте да не повредите хранващия щепсел и хранващия кабел. Ако хранващият кабел трябва да бъде подменен, това трябва да бъде извършено от нашия оторизиран сервизен център.
- Включете хранващия щепсел към контакта единствено в края на инсталацията. Уверете се, че щепселът за хранване е достъпен след инсталирането.
- Не дърпайте хранващия кабел, за да изключите уреда. Винаги издърпвайте щепсела.
- Уредът съответства на Директивите на Е.Е.С.
- Само за Обединеното кралство и Ирландия. Уредът има хранващ кабел с мощност 13 ампера. Ако е задължително да се смени предпазителя на щепсела, използвайте предпазител: 13 amp ASTA (BS 1362).

### 2.3 Водно съединение

- Не нанасяйте щети по маркучите за вода.
- Преди свързване с нови тръби, неизползвани от дълго време такива, където са правени ремонти или с прикачени нови устройства (водомери, и т.н.), оставете водата да тече, докато не се избистри.
- Уверете се, че няма видими течове по време на и след първото използване на уреда.
- Маркучът за подаване на вода има предпазен вентил и обшивка с вътрешен хранващ кабел.

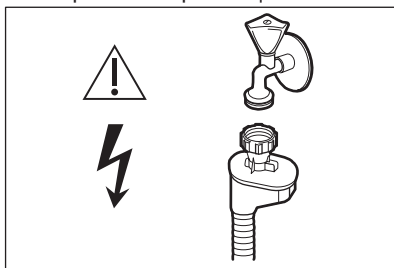

### ВНИМАНИЕ!

Опасно напрежение.

- Ако маркучът за подаване на вода е повреден, незабавно затворете водния клапан и изключете щепсела от контакта. За подмяна на маркуча за подаване на вода се свържете с оторизирания сервизен център.

### 2.4 Употреба

- Не сядайте и не стъпвайте върху отворената вратичка.
- Препаратите за съдомиялни машини са опасни. Следвайте инструкциите върху опаковката на перилния препарат.
- Не поглъщайте и не използвайте за други цели водата от уреда.
- Не изваждайте съдовете от уреда, докато програмата не приключи. По съдовете е възможно да има препарат.
- Уредът може да изпусне гореща пара, ако отворите вратичката по време на програма.
- Не поставяйте запалителни материали или предмети, които са напоени със запалителни материали, в уреда, в близост до него или върху него.

### 2.5 Изхвърляне



### ВНИМАНИЕ!

Риск от нараняване или задушаване.

- Изключете уреда от електрохранването.
- Отрежете хранващия кабел и го изхвърлете.
- Отстранете ключалката на вратичката, за да не могат деца и домашни любимци да се заключат в уреда.

### 3. ОПИСАНИЕ НА УРЕДА

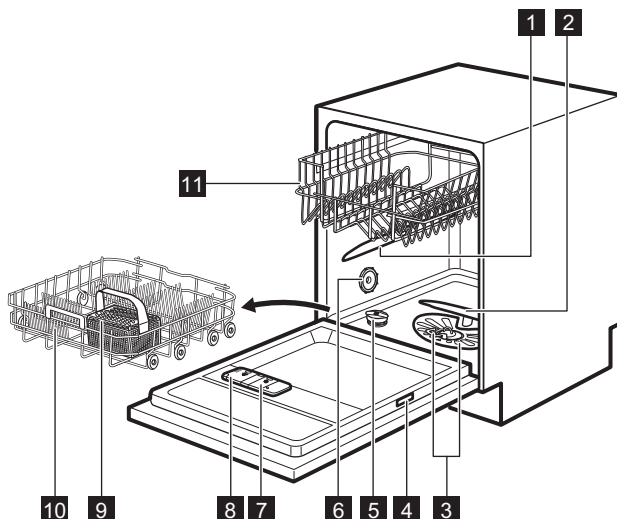

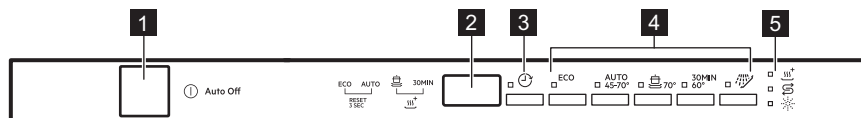

- |  |                                 |
|--|---------------------------------|
| <b>1</b> Горно разпръскващо рамо             | <b>8</b> Отделение за препарати |
| <b>2</b> Долно разпръскващо рамо             | <b>9</b> Кошничка за прибори    |
| <b>3</b> Филтри                              | <b>10</b> Долна кошница         |
| <b>4</b> Табелка с данни                     | <b>11</b> Горна кошничка        |
| <b>5</b> Резервоар за сол                    |                                 |
| <b>6</b> Отдушник                            |                                 |
| <b>7</b> Отделение за препарат за изплакване |                                 |

### 4. КОМАНДНО ТАБЛО



- |                              |                                      |
|------------------------------|--------------------------------------|
| <b>1</b> Бутон за вкл./изкл. | <b>4</b> Бутони за избор на програма |
| <b>2</b> Екран               | <b>5</b> Индикатори                  |
| <b>3</b> бутон <b>Delay</b>  |                                      |

## 4.1 Индикатори

| Индикатор   | Описание  |
|---|---|
|  | XtraDry индикатор.  |
|  | Индикатор за препарат за изплакване. Той не свети докато се изпълнява програмата. |
|  | Индикатор за соли. Той не свети докато се изпълнява програмата.                   |

## 5. ПРОГРАМИ

| Програма  | Степен на замърсяване<br>Тип зареждане   | Фази на програмата   | Опции   |
|---|--|--|---|
| <b>ECO</b> 1)   | <ul style="list-style-type: none"> <li>Нормално замърсяване</li> <li>Чинии и прибори</li> </ul>                | <ul style="list-style-type: none"> <li>Предварително измиване</li> <li>Миене 50 °C</li> <li>Изплаквания</li> <li>Изсушаване</li> </ul>             | <ul style="list-style-type: none"> <li>XtraDry</li> </ul> |
| <b>AUTO</b> 2)  | <ul style="list-style-type: none"> <li>Всички</li> <li>Чинии, прибори, тенджери и тигани</li> </ul>            | <ul style="list-style-type: none"> <li>Предварително измиване</li> <li>Миене от 45 °C до 70 °C</li> <li>Изплаквания</li> <li>Изсушаване</li> </ul> | <ul style="list-style-type: none"> <li>XtraDry</li> </ul> |
|    | <ul style="list-style-type: none"> <li>Силно замърсяване</li> <li>Чинии, прибори, тенджери и тигани</li> </ul> | <ul style="list-style-type: none"> <li>Предварително измиване</li> <li>Миене 70 °C</li> <li>Изплаквания</li> <li>Изсушаване</li> </ul>             | <ul style="list-style-type: none"> <li>XtraDry</li> </ul> |
| <b>30MIN</b> 3)   | <ul style="list-style-type: none"> <li>Пресни замърсявания</li> <li>Чинии и прибори</li> </ul>                 | <ul style="list-style-type: none"> <li>Миене 60 °C или 65 °C</li> <li>Изплаквания</li> </ul>   | <ul style="list-style-type: none"> <li>XtraDry</li> </ul> |
|  | <ul style="list-style-type: none"> <li>Всички</li> </ul>   | <ul style="list-style-type: none"> <li>Предварително измиване</li> </ul>   |   |



1) С тази програма може да постигнете най-ефективно използване на вода и електроенергия за нормално замърсени чинии и прибори. (Това е стандартна програма за изпитателни лаборатории).

2) Уредът усеща степента на замърсяване и количеството предмети в кошничките. Той автоматично настройва температурата и количеството на водата, консумацията на енергията и продължителността на програмата.

3) С тази програма може да миете съдове и прибори, замърсяванията по които са още пресни. Постига добри резултати от измиването за кратко време.

4) С тази програма можете бързо да изплаквате съдове, за да предотвратите натрупването на остатъци от храна и неприятни миризми в уреда. Не използвайте миещ препарат с тази програма.

## 5.1 Данни за потреблението

| Програма <sup>1)</sup>  | Вода (л) | Електроенергия (квт/час) | Времетра (мин) |
|---|----------|--------------------------|----------------|
| <b>ECO</b>  | 9.9      | 1.050                    | 240            |
| <b>AUTO</b>   | 7 - 12   | 0.7 - 1.5                | 45 - 160       |
|  | 13 - 15  | 1.4 - 1.6                | 140 - 160      |
| <b>30MIN</b>  | 9        | 0.8                      | 30             |
|  | 4        | 0.1                      | 14             |

<sup>1)</sup> Налягането и температурата на водата, различията в електрозахранването, опциите и количеството съдове могат да променят стойностите.

## 5.2 Информация за изпитателни лаборатории

За цялата необходима информация относно изпълнението на теста, изпратете имейл на адрес:

[info.test@dishwasher-production.com](mailto:info.test@dishwasher-production.com)

Напишете PNC (номер на продукт), който се намира на табелката с данни.

## 6. НАСТРОЙКИ

### 6.1 Режим за избор на програми и потребителски режим

Когато уредът е в режим за избор на програми, можете да зададете програмата и да въведете потребителския режим.

**В потребителски режим могат да се променят следните настройки:**

- Нивото на омекотителя на вода съгласно твърдостта на водата.
- Активацията или деактивацията на звуковия сигнал за край на програмата.
- Активацията или деактивацията на известието за празно отделение на препаратите за изплакване.
- Активиране и деактивиране на AirDry.

**Тези настройки ще бъдат запазени докато не ги промените отново.**

### Как да зададем режим за избор на програма

Уредът е в режим за избор на програми, когато програмният индикатор **ECO** мига и екранът показва времетраенето на програмата.

Когато активирате уреда, обикновено той е в режим за избор на програма. И все пак, ако това не стане, можете да зададете режима за избор на програмата по следния начин:

Натиснете и задръжте едновременно **ECO** и **AUTO**, докато уредът влезе в режим за избор на програма.

### 6.2 Омекотител на вода

Омекотителят на водата отстранява минералите от подаваната вода, които биха имали негативен ефект върху резултатите при миене и върху самия уред.

Колкото по-високо е съдържанието на тези минерали, толкова по-твърда е водата. Твърдостта на водата се измерва в еквивалентни скали.

Омекотителят на водата трябва да се регулира в съответствие с твърдостта на водата във вашия регион. Вашата

водоснабдителна компания може да ви информира каква е твърдостта на водата във вашия регион. Важно е да бъде зададено правилното ниво на омекотителя на водата, за да се гарантират добри резултати при миене.

Твърдост на водата

| Немски граду-<br>си (°dH) | Френски гра-<br>дуси (°fH) | mmol/l (мили-<br>мол/литър -<br>международна<br>единица за<br>твърдост на<br>водата) | Градуси по<br>Кларк | Ниво на омекоти-<br>теля на водата |
|---------------------------|----------------------------|--|---------------------|------------------------------------|
| 47 - 50                   | 84 - 90                    | 8.4 - 9.0  | 58 - 63             | 10                                 |
| 43 - 46                   | 76 - 83                    | 7.6 - 8.3  | 53 - 57             | 9                                  |
| 37 - 42                   | 65 - 75                    | 6.5 - 7.5  | 46 - 52             | 8                                  |
| 29 - 36                   | 51 - 64                    | 5.1 - 6.4  | 36 - 45             | 7                                  |
| 23 - 28                   | 40 - 50                    | 4.0 - 5.0  | 28 - 35             | 6                                  |
| 19 - 22                   | 33 - 39                    | 3.3 - 3.9  | 23 - 27             | 5 1)                               |
| 15 - 18                   | 26 - 32                    | 2.6 - 3.2  | 18 - 22             | 4                                  |
| 11 - 14                   | 19 - 25                    | 1.9 - 2.5  | 13 - 17             | 3                                  |
| 4 - 10                    | 7 - 18                     | 0.7 - 1.8  | 5 - 12              | 2                                  |
| <4                        | <7                         | <0.7   | < 5                 | 1 2)                               |

1) Фабрична настройка.

2) Не използвайте сол на това ниво.

**Независимо дали използвате обикновен препарат или мулти таблетки (с или без сол), нагласете подходящото ниво на твърдост на водата, за да запазите активен индикатора за презареждане на сол.**



Мулти таблетки съдържащи сол не са достатъчно ефективни за омекотяване на твърда вода.

## Задаване на нивото на омекотителя на водата

Уредът трябва да бъде в режим за избор на програми.

1. За да влезете в потребителски режим, натиснете и задръжте едновременно **ECO** и **AUTO**, докато индикаторите **ECO**, **AUTO** и започнат да премигват и екранът остане празен.
2. Натиснете .

- Индикаторите **ECO**, **AUTO** и  угасват.
  - Индикаторът  продължава да мига.
  - На дисплея се извежда текущата настройка: напр. **5 L** = ниво 5.
3. Натиснете  неколкократно, за да промените настройката.
  4. Натиснете бутона за вкл./изкл., за да потвърдите настройката.

### 6.3 Известие за празно отделение на препаратата за изплакване

Препаратът за изплакване помага на съдовете да изсъхнат без следи и петна.





Препаратът за изплакване се отделя автоматично по време на фазата с горещо изплакване.

Когато отделението на препаратата за изплакване е празно, индикаторът на препаратата за изплакване се включва, уведомявайки ви, че е необходимо да напълните отделението. Ако използвате комбинирани таблетки с препарат за изплакване и сте доволни от резултата от изсушаване, можете да деактивирате известието за пълнене на отделението с препарат. Въпреки това ви препоръчваме винаги да използвате препарат за изплакване за максимално добри резултати от изсушаване.

Ако използвате стандартен препарат или комбинирани таблетки без препарат за изплакване, активирайте известието, за да остане активен индикаторът за пълнене на отделението с препарат за изплакване.

### Как се изключва съобщението за празно отделение на препаратата за изплакване

Уредът трябва да бъде в режим за избор на програми.

1. За да влезете в потребителски режим, натиснете и задръжте едновременно **ECO** и **AUTO**, докато индикаторите , **ECO**, **AUTO** и  започнат да премигват и екранът остане празен.
2. Натиснете **ECO**.
  - Индикаторите , **AUTO** и  угасват.
  - Индикаторът **ECO** продължава да мига.
  - На дисплея се извежда текущата настройка.
    - **! d** = активиране на известие за празно отделение на препаратата за изплакване.
    - **0 d** = деактивиране на известие за празно отделение на препаратата за изплакване.
3. Натиснете **ECO**, за да промените настройката.
4. Натиснете бутона за вкл./изкл., за да потвърдите настройката.

### 6.4 Звукови сигнали

Звуковите сигнали се включват при наличие на неизправност на уреда. Тези звукови сигнали не могат да бъдат деактивирани.





Звуков сигнал прозвучава и когато програмата завърши. По подразбиране звуковият сигнал е деактивиран, но е възможно да се активира.

### Как се активира звуков сигнал за край на програма

Уредът трябва да бъде в режим за избор на програми.

1. За да влезете в потребителски режим, натиснете и задръжте едновременно **ECO** и **AUTO**, докато индикаторите , **ECO**, **AUTO** и  започнат да

премигват и екранът остане празен.

2. Натиснете **AUTO**.
  - Индикаторите , **ECO** и  угасват.
  - Индикаторът **AUTO** продължава да мига.
  - На дисплея се извежда текущата настройка:
    -  = Звуковият сигнал е изключен.
    -  = Звуковият сигнал е включен.
3. Натиснете **AUTO**, за да промените настройката.
4. Натиснете бутона за вкл./изкл., за да потвърдите настройката.

## 6.5 AirDry

AirDry подобрява резултатите от сушене с по-ниска консумация на електроенергия.

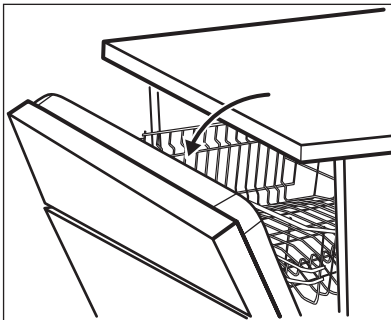

- i** Докато фазата на сушене работи, устройство отваря вратичката на уреда. Тогава вратичката остава открената.



### ПРЕДУПРЕЖДЕНИЕ!









Не се опитвайте да затворите вратичката на уреда до 2 минути след автоматичното и отваряне. Това може да причини повреда на уреда.

AirDry се активира автоматично с **PLATE** всички програми освен  и **WARMER** (ако е приложимо).

За да подобрите работата на сушене, вижте опцията XtraDry или активирайте AirDry.

## Как да деактивирате AirDry

Уредът трябва да бъде в режим за избор на програми.

1. За да влезете в потребителски режим, натиснете и задръжте едновременно **ECO** и **AUTO**, докато индикаторите , **ECO**, **AUTO** и  започнат да премигват и екранът остане празен.
2. Натиснете .
  - Индикаторите , **ECO** и **AUTO** угасват.
  - Индикаторът  продължава да мига.
  - На дисплея се извежда текущата настройка:  = AirDry активирана.
3. Натиснете , за да промените настройката:  = AirDry деактивирано.
4. Натиснете бутона за вкл./изкл., за да потвърдите настройката.

## 7. ОПЦИИ



Желаните опции трябва да се активират всеки път преди стартиране на програмата.

Не е възможно активиране или деактивиране на тази функция, докато програмата работи.



Не всички опции са съвместими една с друга. Ако сте избрали несъвместими опции, уредът автоматично ще деактивира една или повече от тях. Няма да се изключат единствено индикаторите на все още активните опции.

### 7.1 XtraDry



Активирайте тази опция, когато искате да подобрите работата на сушене. С използването на тази опция времетраенето на някои програми,

консумацията на вода и последната температура на изплакване може да бъдат афектирани.

Опцията XtraDry е постоянна за всички програми различни от **ECO** и които, не трябва да се избират при всеки цикъл.

При други програмки, настройката на XtraDry е перманентна и се използва автоматично при следващ цикъл. Конфигурацията може да бъде променена по всяко време.

### Как да активирате XtraDry

Натиснете и задръжте едновременно  и **30MIN**, докато индикаторът  светне.

Ако опцията не е приложима за програмата, индикаторът не се включва или премигва бързо за няколко секунди и след това се изключва.

Дисплеят показва новото времетраене на програмата.

## 8. ПРЕДИ ПЪРВАТА УПОТРЕБА

1. Уверете се, че зададеното ниво на омекотителя за вода съответства на твърдостта на водоснабдяването. Ако не съответства, можете да регулирате нивото на омекотителя за вода.
2. Напълнете резервоара за сол.
3. Напълнете отделението за препарат за изплакване.
4. Отворете крана за вода.
5. Стартирайте програма, за да премахнете всички остатъци, които може да са в уреда. Не използвайте миялен препарат и не зареждайте кошничките.

Когато стартирате програма, са необходими до 5 минути за презареждане на смолата в омекотителя за вода. Изглежда уредът не работи. Фазата за миене стартира само след приключване на

процедурата. Процедурата се повтаря периодично.

### 8.1 Резервоар за сол



#### ПРЕДУПРЕЖДЕНИЕ!

Използвайте само сол, специално създадена за съдомиялни машини.

Солта се използва за презареждане на смолата в омекотителя за вода и за гарантиране на добри резултати при измиване във всекидневната употреба.

### Как да заредите резервоара за сол

1. Завъртете капачката резервоара за сол обратно на часовниковата стрелка и я извадете.



2. Поставете 1 литър вода в резервоара за сол (само първия път).
3. Напълнете резервоара за сол със сол за съдомиялна машина.

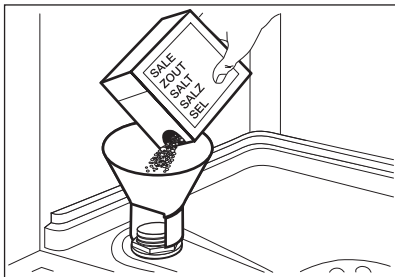

4. Почистете солта около отвора на резервоара за сол.

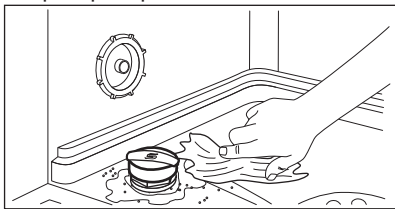

5. Отвъртете капачката на резервоара за сол по часовниковата стрелка, за да го затворите.



#### ПРЕДУПРЕЖДЕНИЕ!

Докато пълните резервоара за сол, от него могат да излязат вода и сол. След като напълните отделението за сол веднага стартирайте програмата, за да предотвратите корозия.

## 8.2 Как се пълни отделението за препаратите за изплакване

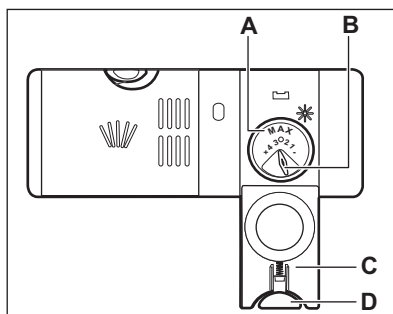
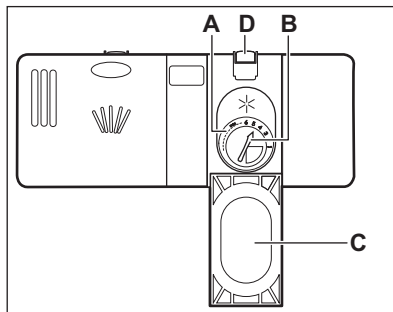

#### ПРЕДУПРЕЖДЕНИЕ!

Използвайте само препаратите за изплакване, специално създаден за съдомиялни машини.

1. Натиснете бутона за освобождаване (D), за отворите капака (C).
2. Излейте препаратите за изплакване в дозатора (A), докато течността достигне максимално ниво.
3. Отстранете излишния препарат за изплакване с абсорбираща кърпа, за да предотвратите образуване на прекалено много пяна.
4. Затворете капака. Уверете се, че бутонът за освобождаване е застопорен на място.



Можете да завъртите селектора на освободеното количество (B) между положение 1 (най-малко количество) и положение 4 или 6 (най-голямо количество).

## 9. ВСЕКИДНЕВНА УПОТРЕБА

1. Отворете крана за вода.
2. Натиснете бутона за вкл./изкл., за да включите уреда.

Уверете се, че уредът е в режим за избор на програма.

- Ако индикаторът за сол свети, напълнете резервоара за сол.
  - Ако индикаторът за препарат за изплакване свети, напълнете отделението за препарата за изплакване.
3. Заредете кошничките.
  4. Добавете миещ препарат.
  5. Задайте и стартирайте правилната програма за вида зареждане и степента на замърсяване.

### 9.1 Използване на миялния препарат

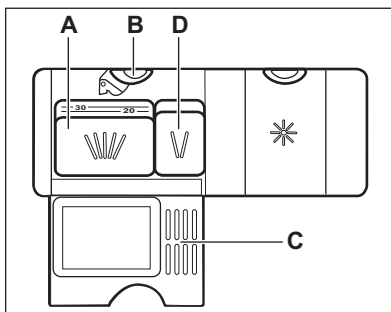
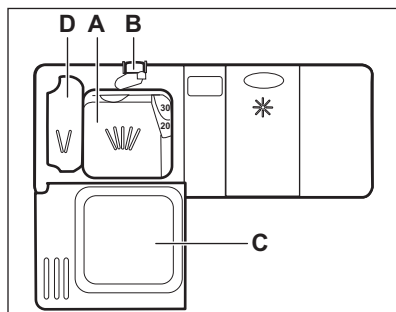

1. Натиснете бутона за освобождаване (B), за отворите капака (C).
2. Сложете препарата под формата на прах или таблетки в отделението (A).
3. Ако програмата е с фаза за предварително миене, поставете малко количество миялен препарат в отделението (D).
4. Затворете капака. Уверете се, че бутонът за освобождаване е застопорен на място.

### 9.2 Настройка и стартиране на програма

#### Функцията Auto Off

Тази функция намалява консумацията на енергия като автоматично деактивира уреда, когато не работи.

Функцията започва да работи:

- 5 минути след приключване на програмата.
- След 5 минути, ако програмата не е стартирала.

## Стартиране на програма

1. Дръжте вратата на уреда откритата.
  2. Натиснете бутона за вкл./изкл. за да включите уреда. Уверете се, че уредът е в режим за избор на програма.
  3. Натиснете бутона на програмата, която искате да стартирате.
- На дисплея е показано времетраенето на програмата.
4. Задайте приложимите опции.
  5. Затворете вратата на уреда, за да стартирате програмата.

## Стартиране на програма с отложен старт

1. Задайте програма.
2. Натиснете  няколко пъти, докато дисплеят покаже отложения старт, който желаете да зададете (от 1 до 24 часа).

Индикаторът за отложен старт светва.

3. Затворете вратата на уреда, за да стартирате отброяването.

По време на отброяването, можете да увеличите времето на отложения старт, но не и да смените избора на програма и опции.

Когато отброяването завърши, програмата стартира автоматично.

## Отваряне на вратичката, докато уредът работи

Ако отворите вратичката, докато програмата работи, уредът спира.

Това може да се отрази на консумацията на енергия и времетраенето на програмата. Когато затворите вратичката, уредът продължава от момента на прекъсването.



Ако вратичката е отворена за повече от 30 секунди по време на фазата на сушене, работещата програма спира. Това не се случва, ако вратичката е отворена от функцията AirDry.



Не се опитвайте да затворите вратичката на уреда до 2 минути след като AirDry автоматично я отвори, тъй като може да повреди уреда. Ако след това вратичката е затворена за още 3 минути, работещата програма спира.

## Отмяна на отложения старт, докато отброяването работи

Когато отмените отложен старт, трябва да зададете програмата и опциите отново.

Натиснете и задръжте едновременно **ECO** и **AUTO**, докато уредът премине в режим за избор на програма.

## Прекратяване на програмата

Натиснете и задръжте едновременно **ECO** и **AUTO**, докато уредът влезе в режим за избор на програма. Уверете се, че дозаторът за миялен препарат е пълен, преди да стартирате нова програма.

## Край на програмата

Когато програмата приключи, екранът показва 0:00 .

1. Натиснете бутона вкл./изкл. или изчакайте функцията Auto Off (Автоматично изкл.) да деактивира автоматично уреда.
2. Затворете крана за водата.

## 10. ПРЕПОРЪКИ И СЪВЕТИ

### 10.1 Обща информация

Следващите насоки ще гарантират оптимално почистване и резултати на сушене при всекидневната употреба, както и ще помогнат за защитата на околната среда.

- Извадете по-големите остатъци от храна от чиниите и ги изхвърлете.
- Не изплаквайте предварително съдовете на ръка. Когато се налага, използвайте програма за предмиене (ако е налична) или изберете програма с фаза на предмиене.
- Винаги използвайте цялото пространство на кошниците.
- При зареждане на уреда, проверете дали водата, която излиза от дюзите на разпръскващото рамо достига и измива съдовете. Уверете се, че съдовете не се допират или покриват.
- Можете да използвате препарат за съдомиялна машина, препарат за изплакване и сол поотделно, или да използвате комбинирани таблетки (напр. "3 в 1", "4 в 1" и "Всичко в едно"). Следвайте инструкциите на опаковката.
- Задайте програма, в зависимост от вида зареждане и степента на замърсяване. С програмата ECO може да постигнете най-ефективното ползване на вода и електроенергия за нормално замърсени чинии и прибори.

### 10.2 Използване на сол, препарат за изплакване и препарат за миене

- Използвайте само сол, препарат за изплакване и препарат за миене за съдомиялна машина. Други продукти могат да причинят повреда на уреда.
- В райони с голяма и много голяма твърдост на водата, ви препоръчваме да използвате стандартен почистващ препарат (прах, гел, таблетки без

допълнителни фактори), препарат за изплакване и соли поотделно, за получаване на оптимални почистващи и изсушаващи резултати.

- Поне веднъж месечно, стартирайте уреда с почистване, което е удачно за тази цел.
- Таблетките за миене не се разтварят напълно при кратки програми. За да предотвратите остатъци от препарат за миене по кухненската посуда, препоръчваме да използвате таблетките при дълги програми.
- Не използвайте по-голямо количество миялен препарат от необходимото. Вижте инструкциите върху опаковката на препаратата за миене.

### 10.3 Как да постъпите, ако искате да спрете използването на комбинирани таблетки

Преди да започнете да използвате поотделно миялен препарат, сол и препарат за изплакване, извършете следната процедура.

1. Задайте най-високото ниво на омекотителя на водата.
2. Уверете се, че резервоарите за сол и за препаратата за изплакване са пълни.
3. Стартирайте най-кратката програма с изплакваща фаза. Не добавяйте миялен препарат и не зареждайте кошничките.
4. Когато програмата завърши, настройте омекотителя за вода към твърдостта на водата във Вашия район.
5. Регулирайте отпусканото количество препарат за изплакване.
6. Активиране на известие за празно отделение на препаратата за изплакване.

## 10.4 Зареждане на кошничките

- Използвайте уреда за миене само на съдове, които са подходящи за съдомиялна машина.
- Не поставяйте в уреда предмети, изработени от дърво, рог, алуминий, олово и мед.
- Не поставяйте в уреда предмети, които могат да абсорбират вода (гъби, домакински кърпи).
- Отстранете оставащата храна от предметите.
- Омекотете спечените останки от храна по предметите.
- Поставяйте дълбоките съдове (чаши и тигани) с дъното нагоре.
- Уверете се, че приборите и съдовете не се слепват. Смесвайте лъжиците с други прибори.
- Уверете се, че стъклени чашки не се допират до други стъклени чашки.
- Поставяйте дребните предмети в кошничката за прибори.
- Поставяйте леките съдове в горната кошничка. Уверете се, че съдовете не се движат.
- Уверете се, че разпръскващото рамо могат да се движи свободно, преди да стартирате програмата.

## 10.5 Преди стартиране на програмата

Уверете се, че:

- Филтрите са чисти и са правилно поставени.
- Капачката на резервоара за сол е затегната.
- Разпръскващите рамена не са запушени.
- Има сол и препарат за изплакване за съдомиялна машина (освен ако не използвате мулти-таблетки за миене).
- Предметите в кошниците са поставени правилно.
- Програмата е приложима за вида натоварване и степента на замърсяване.
- Използва се правилното количество миялен препарат.

## 10.6 Изваждане на съдовете от кошниците

1. Оставете съдовете да се охладят, преди да ги извадите от уреда. Горещите съдове могат лесно да се повредят.
2. Изпразнете първо долната кошница, а след това горната кошница.



В края на програмата по стените и по вратичката на уреда е възможно да остане вода.

# 11. ГРИЖИ И ПОЧИСТВАНЕ



### ВНИМАНИЕ!

Преди обслужване деактивирайте уреда и извадете щепсела от захранващия контакт.



Замърсените филтри и запушените разпръскващи времена понижават резултатите от миенето. Извършвайте периодични проверки и, ако е необходимо, ги почиствайте.

## 11.1 Почистване на филтрите

Филтърната система се състои от 3 части.

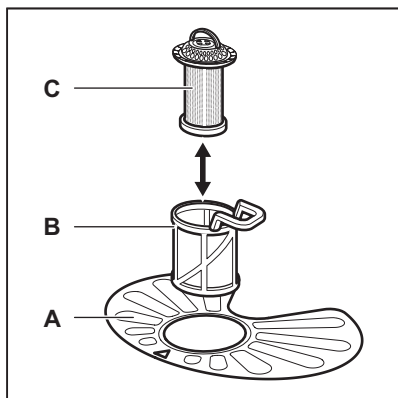

1. Завъртете филтъра (В) обратно на часовниковата стрелка и го свалете.

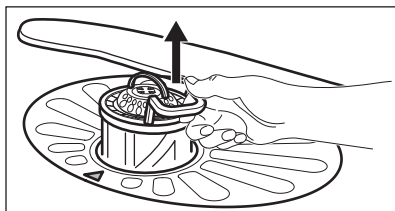
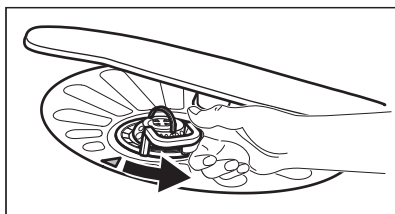

2. Извадете филтър (С) от филтър (В).
3. Свалете плоския филтър (А).

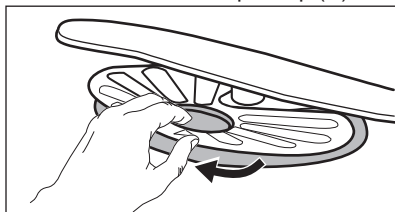

4. Измийте филтрите.

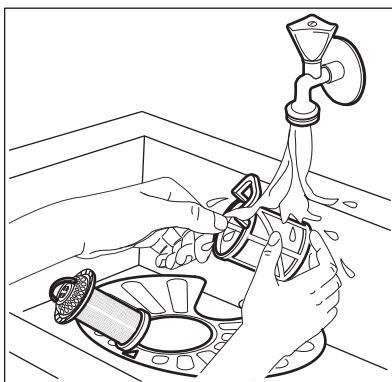

5. Уверете се, че няма остатъци от храна или замърсявания около ръба на канала.
6. Поставете обратно плоския филтър (А). Проверете дали е позициониран правилно под 2-та водача.

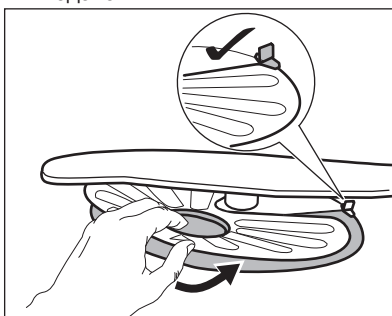

7. Сгложете наново филтрите (В) и (С).
8. Върнете обратно филтър (В) в плоския филтър (А). Завъртете го по часовниковата стрелка, докато щракне.

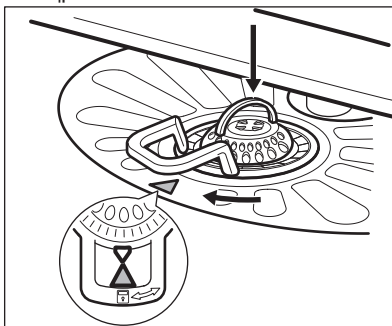

**ПРЕДУПРЕЖДЕНИЕ!**

Неправилното положение на филтрите може да доведе до лоши резултати от миене и повреда на уреда.

**11.2 Почистване на разпръскващите рамена**

Не сваляйте разпръскващите рамена. Ако отворите на разпръскващите рамена се запушат, отстранете остатъците от замърсявания с тънък остър предмет.

**11.3 Външно почистване**

- Почиствайте уреда с навлажнена мека кърпа.
- Използвайте само неутрални препарати.
- Не използвайте абразивни продукти, абразивни стъргалки или разтворители.

**11.4 Почистване отвътре**

- Внимателно почистете уреда, включително гуменото уплътнение на вратичката, с мека и влажна кърпа.
- Ако често използвате програми с кратко времетраене, това може да остави наслагвания от мазнина и варовик в уреда. За да предотвратите това, ви препоръчваме да пуснете програмите за дълго миене поне 2 пъти в месеца.
- За да поддържате най-добра функционалност на вашият уред, препоръчваме да използвате веднъж месечно почистващ препарат за миялни машини. Следвайте внимателно инструкциите на опаковката на продукта.

**12. ОТСТРАНЯВАНЕ НА НЕИЗПРАВНОСТИ**

Ако уредът не се включва или спира по време на работа. Преди да се свържете с оторизиран сервизен център, опитайте да решите проблема самостоятелно, използвайки информацията в таблицата.

**При някои неизправности дисплей показва код на аларма.**

**Основните проблеми, които могат да се появят, се отстраняват без нуждата от контакт с оторизирания сервизен център.**

**ВНИМАНИЕ!**

Неправилно извършени ремонтни дейности, могат да доведат до сериозен риск за безопасността на потребителя. Всички поправки трябва да се извършват от оторизиран персонал.

| Проблем и код на аларма        | Възможна причина и решение  |
|--------------------------------|---|
| Не можете да активирате уреда. | <ul style="list-style-type: none"> <li>• Уверете се, че главният щепсел е свързан към главния контакт.</li> <li>• Уверете се, че няма повреден предпазител в електрическата кутия.</li> </ul> |

| Проблем и код на аларма  | Възможна причина и решение  |
|--|---|
| Програмата не се включва.  | <ul style="list-style-type: none"> <li>Уверете се, че уредът е заземен.</li> <li>Ако е настроен отложен старт, отменете настройката или изчакайте края на преброяването.</li> <li>Уредът е стартирал процедурата за презареждане на смолата в омекотителя за вода. Времетраенето на тази процедура е приблизително 5 минути.</li> </ul>   |
| Уредът не се пълни с вода.<br>На екрана се появява <b>10</b> .                   | <ul style="list-style-type: none"> <li>Уверете се, че кранът на водата е отворен.</li> <li>Уверете се, че налягането на водата не е твърде ниско. За тази информация се обърнете към местното водоснабдително дружество.</li> <li>Уверете се, че кранът на водата не е запушен.</li> <li>Уверете се, че филтърът на маркуча за подаване на вода не е запушен.</li> <li>Уверете се, че маркучът за входяща вода не е прегънат или усукан.</li> </ul> |
| Уредът не източва водата.<br>На екрана се появява <b>20</b> .                    | <ul style="list-style-type: none"> <li>Уверете се, че каналът за водата не е запушен.</li> <li>Уверете се, че филтърът на отходния маркуч не е запушен.</li> <li>Уверете се, че вътрешният системен филтър не е запушен.</li> <li>Уверете се, че отходният маркуч не е прегънат или усукан.</li> </ul>  |
| Устройството против наводнение работи.<br>На екрана се появява <b>30</b> .       | <ul style="list-style-type: none"> <li>Затворете крана за вода и се свържете с оторизиран сервизен център.</li> </ul>   |
| Уредът спира и стартира повече пъти по време на работа.                          | <ul style="list-style-type: none"> <li>Това е нормално. Това води до по-оптимално почистване и пестене на енергия.</li> </ul>   |
| Програмата се извършва твърде дълго.   | <ul style="list-style-type: none"> <li>Ако сте задали отложен старт, отменете настройката за отлагане или изчакайте края на отброяването.</li> </ul>  |
| Оставащото време на дисплея се увеличава и почти прескача до края на програмата. | <ul style="list-style-type: none"> <li>Това не е дефект. Уредът работи правилно.</li> </ul>   |
| Малък теч от вратичката на уреда.  | <ul style="list-style-type: none"> <li>Уредът не е нивелиран. Отхлабете или завийте регулируемите крачета (ако е приложимо).</li> <li>Вратичката на уреда не е центрирана спрямо отделението. Нагласете задното краче (ако е приложимо).</li> </ul>   |
| Вратичката се затваря твърде трудно.   | <ul style="list-style-type: none"> <li>Уредът не е нивелиран. Отхлабете или завийте регулируемите крачета (ако е приложимо).</li> <li>Части от посудата стърчат от кошниците.</li> </ul>  |



| Проблем и код на аларма                        | Възможна причина и решение   |
|--|--|
| Тракащи/чукащи звуци от вътрешността на уреда. | <ul style="list-style-type: none"> <li>Посудата не е правилно поставена в кошничките. Вижте брошурата за зареждане на кошницата.</li> <li>Уверете се, че пръскащото устройство може да се движи свободно.</li> </ul>   |
| Уредът задейства прекъсвача.                   | <ul style="list-style-type: none"> <li>Амперажът не е достатъчен за едновременното захранване на всички уреди в употреба. Проверете амперажът на контакта и капацитетът на измервателя или изключете един от уредите в употреба.</li> <li>Вътрешна електрическа повреда на уреда. Свържете се с оторизиран сервизен център.</li> </ul> |



Вижте **"Преди първа употреба"**, **"Всекидневна употреба"**, или **"Препоръки и съвети"** за други възможни причини.

отново. Ако неизправността се появи отново, се обърнете към оторизиран сервизен център.

За кодове на аларми, които не присъстват в таблицата, се свържете с оторизиран сервизен център.

След като сте проверили уреда, деактивирайте го и го активирайте

## 12.1 Резултатите от измиването и изсушаването не са задоволителни

| Проблем  | Възможна причина и решение  |
|--|---|
| Незадоволителни резултати от измиване.                         | <ul style="list-style-type: none"> <li>Вижте брошурата за <b>„Ежедневна употреба“</b>, <b>„Трикове и съвети“</b> и за зареждане на кошницата.</li> <li>Използвайте по-интензивни програми за измиване.</li> <li>Почистете разпръскващото рамо и филтъра. Вижте <b>"Грижи и почистване"</b>.</li> </ul>  |
| Незадоволителни резултати от изсушаване.                       | <ul style="list-style-type: none"> <li>Съдовете са били оставени прекалено дълго в затворения уред.</li> <li>Няма препарат за изплакване или дозата му не е достатъчна. Настройте отделението за препарата за изплакване на по-високо ниво.</li> <li>Възможно е да се наложи да подсушите пластмасовите съдове с кърпа.</li> <li>За най-добри резултати от изсушаване използвайте опцията XtraDry и нагласете AirDry.</li> <li>Препоръчваме винаги да използвате препарат за изплакване, дори заедно с комбинирани таблетки.</li> </ul> |
| Бели ленти или синкави пластове по стъклените чаши и съдовете. | <ul style="list-style-type: none"> <li>Количеството освободен препарат за изплакване е твърде голямо. Настройте нивото на препарата за изплакване на по-ниска позиция.</li> <li>Използван е прекалено много препарат за измиване.</li> </ul>  |

| Проблем  | Възможна причина и решение   |
|--|--|
| Петна и водни капки по чашите и чиниите.                     | <ul style="list-style-type: none"> <li>• Количеството освободен препарат за изплакване не е достатъчно. Настройте нивото на препаратата за изплакване на по-висока позиция.</li> <li>• Причината може да е в качеството на препаратата за изплакване.</li> </ul>   |
| Съдовете са мокри.   | <ul style="list-style-type: none"> <li>• За най-добри резултати от изсушаване използвайте опцията XtraDry и нагласете AirDry.</li> <li>• Програмата не разполага с фаза за сушене или разполага с фаза за сушене с ниска температура.</li> <li>• Дозаторът за препарат за изплакване е празен.</li> <li>• Причината може да е в качеството на препаратата за изплакване.</li> <li>• Причината може да е в качеството на комбинираните таблетки за измиване. Опитайте друга марка или активирайте отделението за препарат за изплакване и използвайте такъв заедно с комбинираните таблетки.</li> </ul> |
| Вътрешната част на уреда е мокра.                            | <ul style="list-style-type: none"> <li>• Това не е дефект на уреда. Причината е въздушната влага, която кондензира по стените.</li> </ul>  |
| Необичайна пяна по време на измиването.                      | <ul style="list-style-type: none"> <li>• Използвайте само препарати за съдомиялни машини.</li> <li>• Изтичане в отделението за препарат за изплакване. Свържете се с оторизиран сервизен център.</li> </ul>  |
| Следи от ръжда по приборите.                                 | <ul style="list-style-type: none"> <li>• Водата, която използвате за измиване, е прекалено солена. Вж. „<b>Омекотител на водата</b>“.</li> <li>• Сребърните прибори и приборите от неръждаема стомана са поставени на едно място. Избягвайте да поставяте сребърни прибори и такива от неръждаема стомана близо едни до други.</li> </ul>  |
| В края на програмата в отделението има остатъци от препарат. | <ul style="list-style-type: none"> <li>• В отделението е заседнала таблетка, което е довело до непълното отмиване на препаратата от водата.</li> <li>• Водата не отмива препаратата от отделението. Уверете се, че разпръскващото рамо не е блокирано или запушено.</li> <li>• Уверете се, че съдовете в кошниците не пречат на капачката на отделението за препарат да се отваря.</li> </ul>  |
| Миризми вътре в уреда.                                       | <ul style="list-style-type: none"> <li>• Вж. „<b>Вътрешно почистване</b>“.</li> </ul>  |

| Проблем  | Възможна причина и решение  |
|--|---|
| Отлагания от котлен камък върху съдовете, ваничката и от вътрешната страна на вратата. | <ul style="list-style-type: none"> <li>Нивото на соленост е ниско, проверете индикатора на пълнителя.</li> <li>Капачката на резервоара за сол не е затегната.</li> <li>Чешмяната вода е твърда. Вж. „<b>Омекотител на водата</b>“.</li> <li>Дори при употреба на мултифункционални таблетки използвайте сол и нагласете възстановяването на омекотителя за вода. Вж. „<b>Омекотител на водата</b>“.</li> <li>Ако все още остават варовикови натрупвания, почиствайте уреда с почистващи уреди, които са особено подходящи за тази цел.</li> <li>Опитайте с друг препарат.</li> <li>Свържете се с производителя на препарата.</li> </ul> |
| Потъмнели, обезцветени или начупени съдове.  | <ul style="list-style-type: none"> <li>Уверете се, че в уреда се поставят единствено съдове, пригодени за използване в съдомиялна машина.</li> <li>Внимателно зареждайте и изпразвайте кошницата. Вижте брошурата за зареждане на кошницата.</li> <li>Поставяйте леките съдове в горната кошница.</li> </ul>  |



Вижте „**Преди първата употреба**“, „**Ежедневна употреба**“ или „**Трикове и съвети**“ за други възможни причини.

## 13. ТЕХНИЧЕСКА ИНФОРМАЦИЯ

|  |                                       |                      |
|--|---------------------------------------|----------------------|
| Размери  | Ширина / височина / дълбочина (мм)    | 596 / 818-898 / 550  |
| Свързване към електрическата мрежа <sup>1)</sup> | Напрежение (V)                        | 200 - 240            |
|  | Честота (Hz)                          | 50 / 60              |
| Налягане на водоснабдяването                     | Мин. / макс. bar (MPa)                | 0.5 (0.05) / 8 (0.8) |
| Водоснабдяване                                   | Студена или гореща вода <sup>2)</sup> | макс. 60 °C          |
| Вместимост                                       | Настройки                             | 13                   |
| Консумация на ел. енергия                        | Режим Остатъци (W)                    | 5.0                  |
| Консумация на ел. енергия                        | Режим Изкл. (W)                       | 0.10                 |

<sup>1)</sup> Вижте табелката с данни за другите стойности.

<sup>2)</sup> Ако топлата вода идва от алтернативен източник на енергия (като слънчеви панели, вятърна енергия), използвайте топла вода, за да намалите консумацията.

## 14. ОПАЗВАНЕ НА ОКОЛНАТА СРЕДА

Рециклирайте материалите със символа . Поставете опаковките в съответните контейнери за рециклирането им. Помогнете за опазването на околната среда и човешкото здраве, както и за рециклирането на отпадъци от

електрически и електронни уреди. Не изхвърляйте уредите, означени със символа , заедно с битовата смет. Върнете уреда в местния пункт за рециклиране или се обърнете към вашата общинска служба.

# SADRŽAJ

|                                |    |
|--------------------------------|----|
| 1. SIGURNOSNE INFORMACIJE..... | 46 |
| 2. SIGURNOSNE UPUTE.....       | 47 |
| 3. OPIS PROIZVODA.....         | 49 |
| 4. UPRAVLJAČKA PLOČA.....      | 49 |
| 5. PROGRAMI.....               | 50 |
| 6. POSTAVKE.....               | 51 |
| 7. OPCIJE.....                 | 54 |
| 8. PRIJE PRVE UPORABE.....     | 54 |
| 9. SVAKODNEVNA UPORABA.....    | 56 |
| 10. SAVJETI.....               | 57 |
| 11. ČIŠĆENJE I ODRŽAVANJE..... | 58 |
| 12. RJEŠAVANJE PROBLEMA.....   | 60 |
| 13. TEHNIČKI PODACI.....       | 63 |

## ZA SAVRŠENE REZULTATE

Zahvaljujemo vam što ste odabrali ovaj AEG proizvod. Proizveli smo ga kako bi vam pružio godine nepogrešivog rada, s inovativnim tehnologijama koje život čine jednostavnijim - svojstva koja ne možete pronaći kod običnih uređaja. Molimo vas da odvojite nekoliko minuta za čitanje kako biste dobili ono najbolje od njega. Posjetite našu internetsku stranicu za:



Dobivanje savjeta o korištenju, rješavanje problema, brošure i servisne informacije:

**[www.aeg.com/webselfservice](http://www.aeg.com/webselfservice)**



Registriranje vašeg proizvoda za bolji servis:

**[www.registeraeg.com](http://www.registeraeg.com)**



Kupujte dodatnu opremu, potrošni materijal i originalne rezervne dijelove za svoj uređaj:

**[www.aeg.com/shop](http://www.aeg.com/shop)**

## BRIGA O KUPCIMA I SERVIS

Preporučujemo uporabu originalnih rezervnih dijelova.

Prilikom kontaktiranja ovlaštenog servisnog centra, provjerite da su vam dostupni sljedeći podaci: Model, PNC, serijski broj.

Informacije možete pronaći na natpisnoj pločici.

 Upozorenje / Oprez - sigurnosne informacije

 Opće informacije i savjeti

 Ekološke informacije

Zadržava se pravo na izmjene.

## 1. ⚠️ SIGURNOSNE INFORMACIJE

Prije postavljanja i korištenja uređaja pažljivo pročitajte isporučene upute. Proizvođač nije odgovoran za bilo kakvu ozljedu ili oštećenje koji su rezultat neispravnog postavljanja ili korištenja. Upute uvijek držite na sigurnom i pristupačnom mjestu za buduću upotrebu.

### 1.1 Sigurnost djece i slabijih osoba

- Ovaj uređaj mogu koristiti djeca od 8 godina pa na više i osobe smanjenih tjelesnih, osjetilnih ili mentalnih mogućnosti ili osobe koje ne raspolažu iskustvom ili znanjem ako su pod nadzorom osobe odgovorne za njihovu sigurnost i rade po uputama koje se odnose na sigurno korištenje uređaja te razumiju uključene opasnosti.
- Ne puštajte djecu da se igraju s uređajem.
- Deterdžente čuvajte izvan dohvata djece.
- Djecu i kućne ljubimce držite podalje od otvorenih vrata uređaja.
- Bez nadzora djeca ne smiju čistiti uređaj i provoditi održavanje koje izvršava korisnik.

### 1.2 Opća sigurnost

- Ovaj uređaj namijenjen je za upotrebu u kućanstvu i za slične namjene kao što su:
  - farme, čajne kuhinje koje upotrebljavaju zaposleni u prodavaonicama, uredima i drugim radnim prostorima;
  - klijenti u hotela, motela, bed&breakfast ustanova i drugih vrsta smještaja.
- Ne mijenjajte specifikacije ovog uređaja.
- Radni tlak vode (minimalni i maksimalni) mora biti između 0.5 (0.05) / 8 (0.8) bar (MPa)
- Pridržavajte se postavke maksimalnog broja od 13 mjesta.

- Ako je kabel za napajanje oštećen, proizvođač ili ovlaštenu servisni centar ili slična kvalificirana osoba mora ga zamijeniti kako bi se izbjegla opasnost.
- Noževе i pribor s oštrim vrhovima u košaru za pribor za jelo stavite vrhom okrenutim prema dolje ili u vodoravan položaj.
- Ne držite vrata uređaja otvorena bez nadzora kako biste spriječili pad preko njih.
- Prije održavanja uređaj isključite, a utikač izvadite iz utičnice električnog napajanja.
- Za čišćenje uređaja ne koristite prskalice vode i/ili pare pod tlakom.
- Ventilacijski otvor na dnu (ako postoji) ne smije biti prekriven tepihom.
- Uređaj se treba priključiti na vodovodnu mrežu pomoću isporučenog novog kompleta cijevi. Stari komplet cijevi ne smije se ponovno upotrijebiti.

## 2. SIGURNOSNE UPUTE

### 2.1 Postavljanje

- Odstranite svu ambalažu.
- Ne postavljajte i ne koristite oštećeni uređaj.
- Uređaj nemojte postavljati na mjesta na kojima je temperatura manja od 0°C.
- Slijedite upute za postavljanje isporučene s uređajem.
- Provjerite da li je uređaj postavljen ispod i blizu sigurnih konstrukcija.

### 2.2 Električni priključak



#### **UPOZORENJE!**

Opasnost od požara i strujnog udara.

- Uređaj mora biti uzemljen.
- Provjerite podudaraju li se električni podaci na natpisnoj pločici s električnim napajanjem. Ako to nije slučaj, kontaktirajte električara.
- Uvijek koristite pravilno ugrađenu utičnicu sa zaštitom od strujnog udara.

- Ne koristite višeputne utikače i produžne kabele.
- Pazite da ne oštetite utikač i kabel napajanja. Ako je potrebno zamijeniti električni kabel, to mora izvršiti ovlaštenu servisni centar.
- Utikač naponskoga kabela uključite u utičnicu tek po završetku postavljanja. Provjerite postoji li pristup utikaču nakon postavljanja.
- Ne povlačite za električni kabel da biste uređaj isključili iz strujne utičnice. Uvijek uhvatite i povucite utikač.
- Ovaj je uređaj usklađen s direktivama EEZ-a.
- Samo za UK i Irsku. Uređaj ima osigurač od 13 ampera. Ako je potrebno zamijeniti osigurač, koristite: 13 amp ASTA (BS 1362).

### 2.3 Spajanje na dovod vode

- Ne oštećujte crijeva za vodu.
- Prije priključka na nove cijevi, cijevi koje dugo nisu korištene, nakon popravka ili instalacije novih uređaja

(mjerila itd.), pustite da voda teče dok nije čista i bistra.

- Provjerite da nema vidljivih curenja tijekom i nakon prve uporabe uređaja.
- Crijevo za dovod vode ima sigurnosni ventil i oblogu s unutarnjim električnim kabelom.

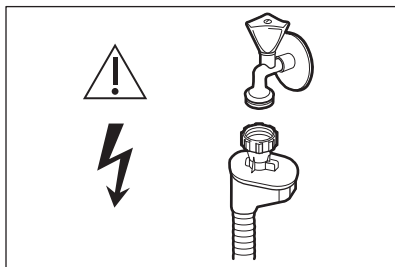

### UPOZORENJE!

Opasan napon.

- Ako je crijevo za dovod vode oštećeno, odmah zatvorite slavinu za vodu iskopčajte utikač iz strujne utičnice. Za zamjenu crijeva za dovod vode kontaktirajte ovlaštenu servisnu centar.

## 2.4 Koristite

- Ne sjedajte i ne stojite na otvorenim vratima.

- Deterdženti za perilicu posuđa su opasni. Pridržavajte se sigurnosnih uputa na ambalaži deterdženta.
- Ne pijte i ne igrajte se s vodom u uređaju.
- Ne vadite posuđe iz uređaja prije završetka programa. Na posuđu može ostati deterdženta.
- Uređaj može ispuštati vruću paru ako otvorite vrata dok je program u tijeku.
- Zapaljive predmete ili vlažne predmete sa zapaljivim sredstvima ne stavljajte u uređaj, pored ili na njega.

## 2.5 Odlaganje



### UPOZORENJE!

Opasnost od ozljede ili gušenja.

- Uređaj isključite iz električne mreže.
- Prerežite električni kabel i bacite ga.
- Uklonite bravicu vrata kako biste spriječili da se djeca i kućni ljubimci zatvore u uređaj.



### 3. OPIS PROIZVODA

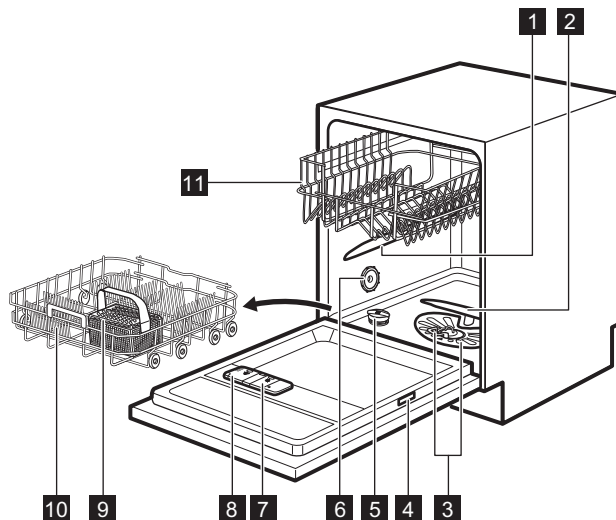

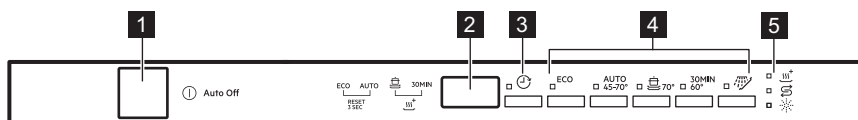

- |                              |   |
|------------------------------|---|
| <b>1</b> Gornja mlaznica     | <b>7</b> Spremnik sredstva za ispiranje |
| <b>2</b> Donja mlaznica      | <b>8</b> Spremnik za deterdžent         |
| <b>3</b> Filtri              | <b>9</b> Košara za pribor za jelo       |
| <b>4</b> Nazivna pločica     | <b>10</b> Donja košara                  |
| <b>5</b> Spremnik soli       | <b>11</b> Gornja košara                 |
| <b>6</b> Ventilacijski otvor |   |

### 4. UPRAVLJAČKA PLOČA





- |  |                           |
|--|---------------------------|
| <b>1</b> Tipka za uključivanje/isključivanje | <b>4</b> Programske tipke |
| <b>2</b> Prikaz                              | <b>5</b> Indikatori       |
| <b>3</b> Tipka <b>Delay</b>                  |                           |

## 4.1 Indikatori

| Indikator   | Opis  |
|---|---|
|  | Indikator XtraDry.  |
|  | Indikator sredstva za ispiranje. On je uvijek isključen dok program radi. |
|  | Indikator za sol. On je uvijek isključen dok program radi.                |

## 5. PROGRAMI

| Program   | Stupanj zaprljanosti<br>Vrsta punjenja   | Faze programa  | Opcije  |
|---|--|--|---|
| <b>ECO</b> <sup>1)</sup>  | <ul style="list-style-type: none"> <li>Normalno zaprljano</li> <li>Posuđe i pribor za jelo</li> </ul>          | <ul style="list-style-type: none"> <li>Predpranje</li> <li>Pranje 50 °C</li> <li>Ispiranja</li> <li>Sušenje</li> </ul>             | <ul style="list-style-type: none"> <li>XtraDry</li> </ul> |
| <b>AUTO</b> <sup>2)</sup>   | <ul style="list-style-type: none"> <li>Sve</li> <li>Posuđe, pribor za jelo, lonci i tave</li> </ul>            | <ul style="list-style-type: none"> <li>Predpranje</li> <li>Pranje od 45 °C do 70 °C</li> <li>Ispiranja</li> <li>Sušenje</li> </ul> | <ul style="list-style-type: none"> <li>XtraDry</li> </ul> |
|    | <ul style="list-style-type: none"> <li>Jako zaprljano</li> <li>Posuđe, pribor za jelo, lonci i tave</li> </ul> | <ul style="list-style-type: none"> <li>Predpranje</li> <li>Pranje 70 °C</li> <li>Ispiranja</li> <li>Sušenje</li> </ul>             | <ul style="list-style-type: none"> <li>XtraDry</li> </ul> |
| <b>30MIN</b> <sup>3)</sup>  | <ul style="list-style-type: none"> <li>Svježe zaprljano</li> <li>Posuđe i pribor za jelo</li> </ul>            | <ul style="list-style-type: none"> <li>Pranje 60 °C ili 65 °C</li> <li>Ispiranja</li> </ul>  | <ul style="list-style-type: none"> <li>XtraDry</li> </ul> |
|  | <ul style="list-style-type: none"> <li>Sve</li> </ul>  | <ul style="list-style-type: none"> <li>Predpranje</li> </ul>   |   |



1) Pomoću ovog programa možete najučinkovitije koristiti vodu i štedjeti energiju za normalno zaprljano posuđe i pribor za jelo. (Ovo je standardni program za ustanove za testiranje).

2) Uređaj prepoznaje stupanj zaprljanosti i količinu predmeta u košarama. Automatski prilagođava temperaturu i količinu vode, potrošnju energije i trajanje programa.

3) Ovim programom možete prati svježe zaprljano posuđe. Daje sjajne rezultate pranja u kratkom vremenu.

4) Ovim programom možete brzo ispirati posuđe kako bi se spriječilo da se ostaci hrane zalijepe na posuđe i stvaraju neugodne mirise u uređaju. U ovom programu nemojte koristiti deterđent.

## 5.1 Potrošnja

| Program <sup>1)</sup>   | Voda (l) | Energija (kWh) | Trajanje (min) |
|---|----------|----------------|----------------|
| <b>ECO</b>  | 9.9      | 1.050          | 240            |
| <b>AUTO</b>   | 7 - 12   | 0.7 - 1.5      | 45 - 160       |
|  | 13 - 15  | 1.4 - 1.6      | 140 - 160      |
| <b>30MIN</b>  | 9        | 0.8            | 30             |
|  | 4        | 0.1            | 14             |

<sup>1)</sup> Tlak i temperatura vode, oscilacije u napajanju električne mreže, opcije te količina posuđa mogu promijeniti vrijednosti.

## 5.2 Informacije za ustanove za testiranje

Za sve potrebne informacije po pitanju karakteristika testiranja pošaljite poruku elektronskom poštom:

[info.test@dishwasher-production.com](mailto:info.test@dishwasher-production.com)

Zapišite broj proizvoda (PNC) koji se nalazi na nazivnoj pločici.

# 6. POSTAVKE

## 6.1 Način rada za odabir programa i korisnički način rada

Kad je uređaj u načinu rada za odabir programa, moguće je postaviti program ući u korisnički način rada.

**U korisničkom načinu rada možete promijeniti sljedeće postavke:**

- Razinu omekšivača vode u skladu s tvrdoćom vode.
- Uključiti ili isključiti zvučni signal za završetak programa.
- Uključiti ili isključiti obavijest o praznom spremniku sredstva za ispiranje.
- Uključiti ili isključiti AirDry.

**Te postavke biti će spremljene dok ih ponovno ne promijenite.**

## Kako postaviti način rada za odabir programa

Uređaj je u načinu rada za odabir programa kad indikator programa **ECO**

treperi, a zaslon prikazuje trajanje programa.

Kad uključite uređaj, on je obično u načinu rada za odabir programa. Ipak, ako se to ne dogodi, sljedećim postupkom možete postaviti način rada za odabir programa:

Istodobno pritisnite i držite **ECO** i **AUTO** dok uređaj ne prijeđe u način rada za odabir programa.

## 6.2 Omekšivač vode

Omekšivač vode uklanja minerale iz vode koji bi imali štetan utjecaj na rezultate pranja i na uređaj.

Što je više tih minerala, to je voda tvrđa. Tvrdoća vode mjeri se sljedećim ekvivalentnim ljestvicama.

Omekšivač vode treba podesiti u skladu s tvrdoćom vode na vašem području. Podatke možete dobiti od lokalnog vodoopskrbnog poduzeća. Važno je postaviti ispravnu razinu omekšivača vode kako bi se osigurali dobri rezultati pranja.

## Tvrdoća vode

| Njemački stupnjevi (°dH) | Francuski stupnjevi (°fH) | mmol/l    | Clarke stupnjevi | Razina omekšivača vode |
|--------------------------|---------------------------|-----------|------------------|------------------------|
| 47 - 50                  | 84 - 90                   | 8,4 - 9,0 | 58 - 63          | 10                     |
| 43 - 46                  | 76 - 83                   | 7,6 - 8,3 | 53 - 57          | 9                      |
| 37 - 42                  | 65 - 75                   | 6,5 - 7,5 | 46 - 52          | 8                      |
| 29 - 36                  | 51 - 64                   | 5,1 - 6,4 | 36 - 45          | 7                      |
| 23 - 28                  | 40 - 50                   | 4,0 - 5,0 | 28 - 35          | 6                      |
| 19 - 22                  | 33 - 39                   | 3,3 - 3,9 | 23 - 27          | 5 1)                   |
| 15 - 18                  | 26 - 32                   | 2,6 - 3,2 | 18 - 22          | 4                      |
| 11 - 14                  | 19 - 25                   | 1,9 - 2,5 | 13 - 17          | 3                      |
| 4 - 10                   | 7 - 18                    | 0,7 - 1,8 | 5 - 12           | 2                      |
| <4                       | <7                        | <0,7      | < 5              | 1 2)                   |

1) Tvorničke postavke.

2) Nemojte koristiti sol na ovoj razini.





**Bez obzira koristite li standardni deteržent ili višenamjenske tablete (sa solju ili bez nje), postavite ispravnu razinu tvrdoće vode kako bi indikator za punjenje solju ostao uključen.**



Višenamjenske tablete koje sadrže sol nisu dovoljno učinkovite za omekšavanje tvrde vode.

## Kako postaviti razinu omekšivača vode

Uređaj mora biti u načinu rada odabira programa.

1. Za ulazak u korisnički način rada istodobno pritisnite i držite **ECO** i **AUTO** dok indikator , **ECO**, **AUTO** i  ne počnu treperiti, a zaslon postane prazan.
2. Pritisnite .
  - Indikatori **ECO**, **AUTO** i  se isključuju.
  - Indikator  nastavlja treperiti.

- Na zaslonu se prikazuje trenutačna postavka: npr.  $5 \text{ } \bar{L}$  = razina 5.
3. Pritisnite  za promjenu postavke.
  4. Za potvrdu postavke pritisnite tipku za uključivanje/isključivanje.

## 6.3 Obavijest o ispražnjenosti sredstva za ispiranje

Sredstvo za ispiranje pomaže u sušenju posuđa bez mrlja i pruga.

Sredstvo za ispiranje automatski se ispušta tijekom faze vrućeg ispiranja.

Ako je spremnik sredstva za ispiranje prazan, indikator sredstva za ispiranje uključuje se kako bi vas obavijestio da trebate dodati sredstvo za ispiranje. Ako koristite višenamjenske tablete koje sadrže sredstvo za ispiranje i zadovoljni ste rezultatima sušenja, možete isključiti obavijest o dopunjavanju sredstva za ispiranje. Da biste dobili najbolje rezultate sušenja, ipak vam preporučujemo da uvijek koristite sredstvo za ispiranje.

Ako koristite standardni deteržent ili višenamjenske tablete, uključite obavijest

kako biste indikator za dopunjavanje sredstva za ispiranje držali uključenim.

## Kako deaktivirati obavijest spremnika sredstva za ispiranje

Uređaj mora biti u načinu rada odabira programa.

1. Za ulazak u korisnički način rada istodobno pritisnite i držite **ECO** i **AUTO** dok indikator  $\odot$ , **ECO**, **AUTO** i  $\text{☒}$  ne počnu treperiti, a zaslon postane prazan.
2. Pritisnite **ECO**.
  - Indikator  $\odot$ , **AUTO** i  $\text{☒}$  se isključuju.
  - Indikator **ECO** nastavlja treperiti.
  - Na zaslonu se prikazuje trenutačna postavka.
    - $!d$  = aktivirana obavijest o praznom spremniku sredstva za ispiranje.
    - $\text{☒}d$  = deaktivirana obavijest o praznom spremniku sredstva za ispiranje.
3. Pritisnite **ECO** za promjenu postavke.
4. Za potvrdu postavke pritisnite tipku za uključivanje/isključivanje.

## 6.4 Zvučni signali

Zvučni signali oglašavaju se kad dođe do kvara uređaja. Zvučne signale nije moguće isključiti.

Zvučni signal oglašava se i po završetku programa. Po zadanim postavkama, taj zvučni signal je isključen ali ga je moguće uključiti.

## Način uključivanja zvučnog signala za završetak programa

Uređaj mora biti u načinu rada odabira programa.

1. Za ulazak u korisnički način rada istodobno pritisnite i držite **ECO** i

**AUTO** dok indikator  $\odot$ , **ECO**, **AUTO** i  $\text{☒}$  ne počnu treperiti, a zaslon postane prazan.

2. Pritisnite **AUTO**.
  - Indikator  $\odot$ , **ECO** i  $\text{☒}$  se isključuju.
  - Indikator **AUTO** nastavlja treperiti.
  - Na zaslonu se prikazuje trenutačna postavka:
    - $0b$  = zvučni signal je isključen.
    - $1b$  = zvučni signal je uključen.
3. Pritisnite **AUTO** za promjenu postavke.
4. Za potvrdu postavke pritisnite tipku za uključivanje/isključivanje.

## 6.5 AirDry

Opcija AirDry poboljšava rezultate sušenja uz manju potrošnju energije.

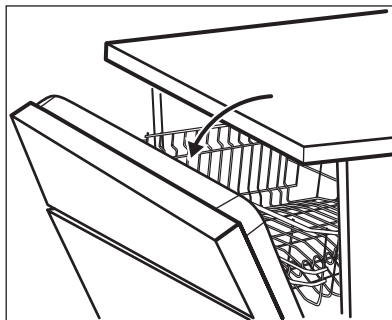

Dok je u tijeku faza sušenja uređaj otvara vrata. Potom su vrata uređaja odškrinuta.



### OPREZI!



Ne pokušavajte zatvoriti vrata uređaja tijekom 2 minute nakon automatskog otvaranja. To može uzrokovati oštećenje uređaja.







AirDry automatski se uključuje sa svim **PLATE** programima osim  $\text{☒}$  i **WARMER** (ako je primjenjivo).

Da biste povećali učinkovitost sušenja, pogledajte opciju XtraDry ili aktivirajte AirDry.

## Kako deaktivirati AirDry

Uređaj mora biti u načinu rada odabira programa.

1. Za ulazak u korisnički način rada istodobno pritisnite i držite **ECO** i **AUTO** dok indikatori , **ECO**, **AUTO** i  ne počnu treperiti, a zaslon postane prazan.

2. Pritisnite .
  - Indikatori , **ECO** i **AUTO** se isključuju.
  - Indikator  nastavlja treperiti.
  - Na zaslonu se prikazuje trenutna postavka:  = AirDry uključeno.
3. Za promjenu postavke pritisnite :  = AirDry isključeno.
4. Za potvrdu postavke pritisnite tipku za uključivanje/isključivanje.

## 7. OPCIJE

 Željene opcije moraju se aktivirati svaki put prije početka programa. Nije moguće uključiti ili isključiti opcije dok program radi.

 Nisu sve opcije međusobno kompatibilne. Ako ste odabrali nekompatibilne opcije, uređaj će automatski deaktivirati jednu ili više njih. Ostati će uključeni samo indikatori još uvijek uključenih opcija.

### 7.1 XtraDry



Kada želite pojačati sušenje aktivirajte ovu opciju. Upotreba ove opcije može utjecati na trajanje nekih programa,

potrošnju vode i temperaturu posljednjeg ispiranja.

Opcija XtraDry trajna je opcija za sve programe osim za **ECO** i nije je potrebno odabirati kod svakog ciklusa.

U drugim programima postavka XtraDry je trajna i automatski se upotrebljava u sljedećem ciklusu. Ta konfiguracija može se u svakom trenutku promijeniti.

### Kako uključiti XtraDry

Istodobno pritisnite i držite  i **30MIN** dok se indikator  ne uključi. Ako opcija nije primjenjiva na program, odgovarajući indikator se ne uključuje ili brzo treperi nekoliko sekundi, a zatim se isključuje.

Na zaslonu se prikazuje ažurirano trajanje programa.

## 8. PRIJE PRVE UPORABE

1. **Provjerite odgovara li trenutna postavka omekšivača vode tvrdoći vode. Ako nije, prilagodite razinu omekšivača vode.**
2. Napunite spremnik za sol.
3. Napunite spremnik sredstva za ispiranje.
4. Otvorite slavinu.
5. Pokrenite program za uklanjanje svih zaostalih ostataka koji mogu biti u uređaju. Ne koristite deterdžent i ne punite košare.

Kada pokrenete program uređaju će možda trebati 5 minuta kako bi se smola napunila u omekšivač vode. Izgleda da uređaj ne radi. Faza pranja započinje tek kada se ovaj postupak dovrši. Postupak će se povremeno ponavljati.

## 8.1 Spremnik za sol



### OPREZI!

Upotrebjavajte samo sol izričito namijenjenu za perilice posuđa.

Sol se koristi za nadopunu smole u omekšivač vode te kako bi se osigurali dobri rezultati pranja u svakodnevnoj uporabi.

### Kako puniti spremnik za sol

1. Okrenite poklopac spremnika za sol u smjeru suprotnom od smjera kazaljke na satu i skinite ga.
2. Stavite 1 litru vode u spremnik za sol (samo prvi put).
3. Napunite spremnik za sol solju za perilicu posuđa.

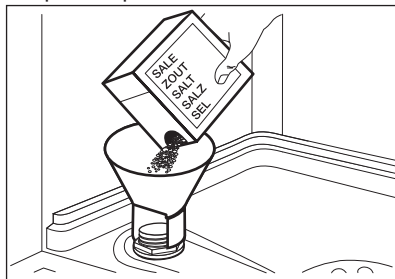

4. Uklonite sol oko otvora spremnika za sol.

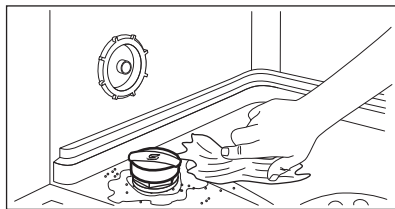

5. Okrenite čep spremnika za sol u smjeru kazaljke na satu kako biste ga zatvorili.



### OPREZI!

Voda i sol mogu izlaziti iz spremnika za sol tijekom punjenja. Nakon što napunite spremnik za sol odmah pokrenite program kako biste spriječili koroziju.

## 8.2 Kako napuniti spremnik sredstva za ispiranje

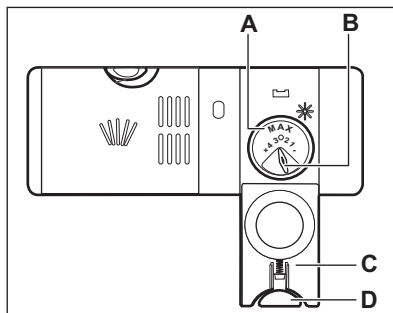
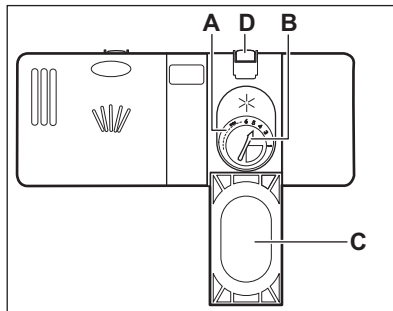

### OPREZI!

Koristite isključivo sredstva za ispiranje posebno napravljena za perilice posuđa.

1. Pritisnite tipku (D) za otvaranje poklopca (C).
2. Ulijte sredstvo za ispiranje u spremnik (A) dok tekućina ne dosegne razinu napunjenosti 'max'.
3. Proliveno sredstvo za ispiranje uklonite upijajućom krpom kako biste spriječili stvaranje prevelike količine pjene.
4. Zatvorite poklopac. Provjerite da se tipka za otpuštanje zaključava na mjestu.



Možete okrenuti birač ispuštene količine (B) između položaja 1 (najmanja količina) i položaja 4 ili 6 (najveća količina).

## 9. SVAKODNEVNA UPORABA

1. Otvorite slavinu.
2. Za uključivanje uređaja pritisnite tipku za uključivanje/isključivanje.

Provjerite je li uređaj u načinu rada 'Odabir programa'.

- Ako je indikator soli uključen, napunite spremnik za sol.
  - Ako je indikator sredstva za ispiranje uključen, napunite spremnik sredstva za ispiranje.
3. Napunite košare.
  4. Dodajte deteržent.
  5. Postavite i pokrenite odgovarajući program koji odgovara vrsti i zaprljanosti punjenja.

### 9.1 Upotreba deterđenta

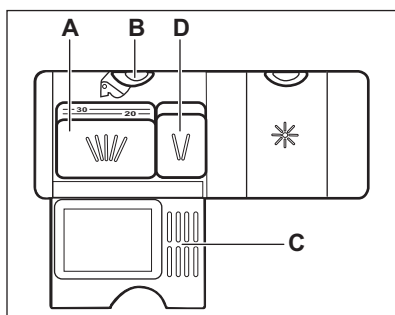
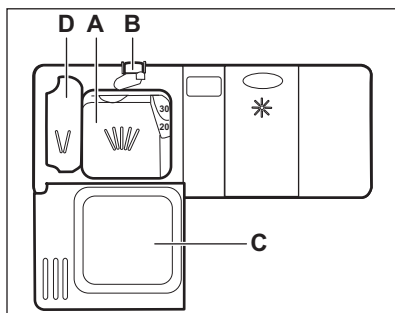

1. Pritisnite tipku (B) za otvaranje poklopca (C).
2. Stavite deterđent u prašku ili tablete u odjeljak (A).
3. Ako program pranja ima fazu prepranja, stavite malu količinu deterđenta u spremnik (D).
4. Zatvorite poklopac. Provjerite da se tipka za otpuštanje zaključava na mjestu.

## 9.2 Odabir i pokretanje programa

### Funkcija Auto Off

Ova funkcija smanjuje potrošnju energije automatski deaktivirajući uređaj dok ne radi.

Ta funkcije se uključuje:

- 5 minuta nakon završetka programa.
- Nakon 5 minuta ako program nije započeo.

### Pokretanje programa

1. Vrata uređaja držite odškrinuta.
2. Za uključivanje uređaja pritisnite tipku za uključivanje/isključivanje. Provjerite je li uređaj u načinu rada odabira programa.
3. Pritisnite tipku programa koji želite pokrenuti.

Na zaslону se prikazuje trajanje programa.

4. Postavite odgovarajuće opcije.
5. Za pokretanje programa zatvorite vrata uređaja.

### Pokretanje programa s odgodom početka

1. Postavite program.
2. Pritišćite  sve dok se na zaslону ne prikaže vrijeme odgode koje želite postaviti (od 1 do 24 sata). Uključuje se indikator odgode.

3. Za pokretanje odbrojavanja zatvorite vrata uređaja.

Dok traje odbrojavanje, moguće je produžiti vrijeme odgode ali ne i promijeniti odabir programa i opcija. Kada odbrojavanje završi, program se pokreće.

### Otvaranje vrata dok uređaj radi

Ako otvorite vrata dok je program u tijeku, uređaj se zaustavlja. To može utjecati na potrošnju energije i trajanje programa. Kada zatvorite vrata, uređaj



nastavlja raditi od točke u kojoj je prekinuo s radom.

**i** Ako su vrata otvorena dulje od 30 sekundi tijekom faze sušenja, program u tijeku će se prekinuti. To se neće dogoditi ako je vrata otvorila funkcija AirDry.

**i** Ne pokušavajte otvoriti vrata uređaja tijekom 2 minute nakon što ih automatski otvori AirDry jer bi to moglo uzrokovati oštećenje uređaja.  
Ako se nakon toga vrata zatvore na još 3 minute, program koji u tijeku prekida se.

### Poništavanje odgode početka tijekom odbrojavanja

Kada poništite odgodu početka, morate ponovno postaviti program i opcije.

Istovremeno pritisnite i držite pritisnutim **ECO** i **AUTO** dok uređaj ne uđe u način rada odabir programa.

### Otkazivanje programa

Istovremeno pritisnite i zadržite **ECO** i **AUTO** dok uređaj ne dođe u način rada za odabir programa.  
Prije pokretanja novog programa provjerite nalazi li se deterdžent u spremniku za deterdžent.

### Završetak programa

Kad je program pranja završen, zaslon prikazuje 0:00 .

1. Pritisnite tipku za uključivanje/isključivanje ili pričekajte dok funkcija Auto Off automatski ne isključi uređaj.
2. Zatvorite slavinu.

## 10. SAVJETI

### 10.1 Općenito

Slijedeći savjeti omogućit će optimalne rezultate pranja i sušenja u svakodnevnoj upotrebi te pomoći u očuvanju okoliša.

- Veće naslage hrane s posuđa bacite u kantu za smeće.
- Ne ispirite posuđe ručno prije stavljanja u perilicu. Kada je to potrebno, uključite program predpranja (ako je dostupan) ili odaberite program s fazom predpranja.
- Uvijek upotrijebite cijeli prostor košara.
- Kada punite uređaj pazite da voda iz mlaznica može potpuno dohvatiti i oprati posuđe. Pazite da se predmeti međusobno ne dodiruju ili ne prekrivaju.
- Možete odvojeno upotrebljavati deterdžent za perilice posuđa, sredstvo za ispiranje i sol za perilice posuđa ili možete upotrebljavati kombinirane tablete (npr. "3 u 1", "4 u

1", "Sve u 1"). Poštujte upute na pakiranju.

- Postavite program koji odgovara vrsti i zaprljanosti punjenja. Pomoću programa ECO možete najučinkovitije iskoristiti vodu i uštedjeti energiju za uobičajeno zaprljano posuđe i pribor za jelo.

### 10.2 Upotreba soli, sredstva za ispiranje i deterdženta

- Upotrebljavajte samo sol, sredstvo za ispiranje i deterdžent za perilice posuđa. Ostali proizvodi mogu prouzročiti oštećenja na uređaju.
- Za optimalne rezultate pranja i sušenja u područjima s vrlo tvrdom vodom preporučujemo uporabu običnog deterdženta za perilice posuđa (u prašku, gelu, tabletama bez dodatnih funkcija), sredstva za ispiranje i soli za perilice posuđa odvojeno.
- Najmanje jednom mjesečno pokrenite uređaj sa sredstvom za čišćenje koje je posebno prikladno za tu svrhu.

- Tablete s deterdžentom ne otapaju se do kraja prilikom korištenja kratkih programa. Kako bi se spriječila pojava tragova deterdženta na posuđu preporučujemo upotrebu sredstva za pranje u tabletama samo za duže programe pranje.
- Nemojte koristiti više od točne količine deterdženta. Pogledajte upute na pakiranju deterdženta.
- Stavite šuplje predmete (šalice, čaše i lonce) otvorom okrenutim prema dolje.
- Provjerite da se pribor i posuđe međusobno ne preklapa. Žlice pomiješajte s drugim priborom.
- Stakleni predmeti ne smiju se međusobno dodirivati.
- Male predmete položite u košaru za pribor za jelo.
- Lagano posuđe stavite u gornju košaru. Pazite da se posuđe ne miče.
- Prije početka programa provjerite mogu li se mlaznice slobodno kretati.

### 10.3 Što napraviti ako želite prestati upotrebljavati kombinirane tablete

Prije nego što započnete odvojeno upotrebljavati deterdžent, sol i sredstvo za ispiranje učinite sljedeće:

1. Postavite najvišu razinu omekšivača vode.
2. Provjerite jesu li spremnik za sol i spremnik sredstvo za ispiranje puni.
3. Pokrenite najkraći program s fazom ispiranja. Ne dodajte deterdžent i ne punite košare.
4. Kada program završi, podesite omekšivač vode prema tvrdoći vode u vašem području.
5. Podesite ispuštenu količinu sredstva za ispiranje.
6. Aktivirajte obavijest o praznom spremniku sredstva za ispiranje.

### 10.4 Punjenje košara

- Uređaj koristite isključivo za pranje predmeta namijenjenih za pranje u perilici.
- U uređaj ne stavljajte predmete od drveta, roga, aluminija, kositra i bakra.
- Nemojte u uređaj stavljati predmete koji mogu apsorbirati vodu (spužve, kućanske krpe).
- Uklonite preostalu hranu s predmeta.
- Smekšajte preostalu zagorenu hranu na predmetima.

### 10.5 Prije pokretanja programa

Provjerite sljedeće:

- Filtri su čisti i pravilno postavljeni.
- Poklopac spremnika za sol je čvrsto zatvoren.
- Mlaznice nisu začepljene.
- U uređaju ima soli za perilicu posuđa i sredstava za ispiranje (osim ako ne upotrebljavate kombinirane tablete s deterdžentom).
- Položaj predmeta u košarama je ispravan.
- Program odgovara vrsti i zaprljanosti punjenja.
- Upotrebljava se odgovarajuća količina deterdženta.

### 10.6 Pražnjenje košara

1. Ostavite posuđe da se ohladi prije nego ga izvadite iz uređaja. Vrući predmeti mogu se lako oštetiti.
2. Prvo ispraznite donju košaru, zatim gornju košaru.



Po završetku programa voda se još uvijek može zadržati na bokovima i na vratima uređaja.

## 11. ČIŠĆENJE I ODRŽAVANJE



### UPOZORENJE!

Prije održavanja, uređaj isključite i utikač izvucite iz utičnice mrežnog napajanja.



Nečisti filtri i začepljene mlaznice smanjuju rezultate pranja. Redovno ih provjeravajte i ako je potrebno očistite ih.

## 11.1 Čišćenje filtera

Sustav filtra sastoji se od 3 dijela.

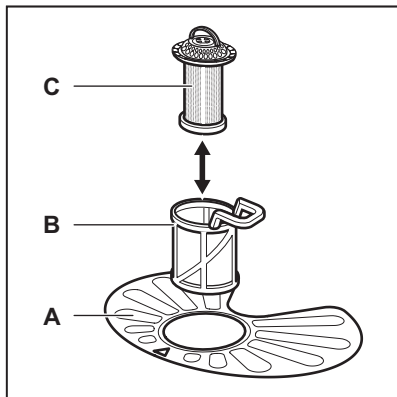

1. Okrenite filter (B) u smjeru suprotnom od smjera kazaljke na satu i skinite ga.

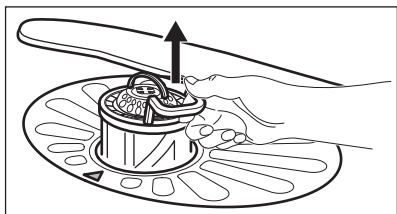
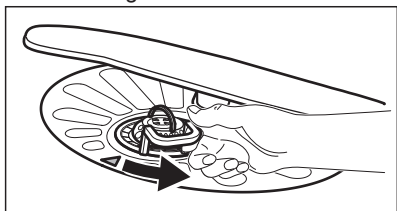

2. Izvadite filter (C) iz filtra (B).
3. Skinite plosnati filter (A).

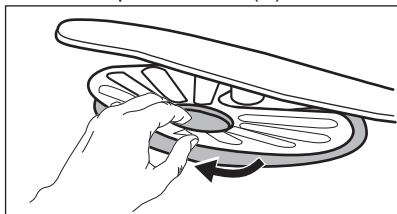

4. Operite filtre.

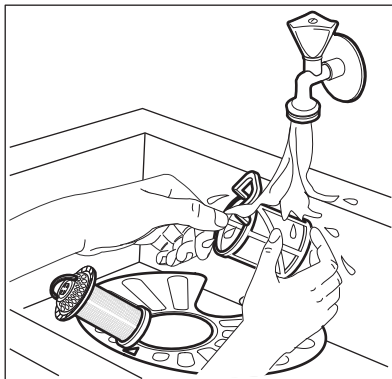

5. Provjerite da u ili oko ruba dna nema ostataka hrane ili prljavštine.
6. Vratite plosnati filter na mjesto (A). Osigurajte da je pravilno postavljen ispod 2 vodilice.

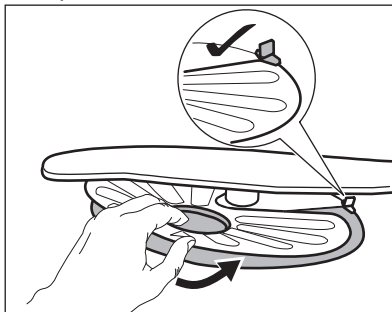

7. Sastavite filtre (B) i (C).
8. Vratite filter (B) u plosnati filter (A). Okrenite ga u smjeru kazaljke na satu dok se ne zaključa.

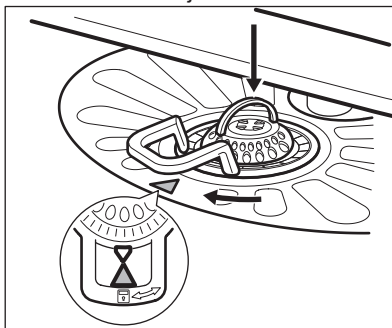

### OPREZ!

Neispravan položaj filtera može uzrokovati slabe rezultate pranja i oštećenje uređaja.

## 11.2 Čišćenje mlaznica

Ne uklanjajte mlaznice. Ako se otvori u mlaznicama začepi, uklonite ostatke zaprljanja tankim oštrim predmetom.

## 11.3 Vanjsko čišćenje

- Uređaj očistite vlažnom mekom krpom.
- Koristite isključivo neutralni deterdžent.
- Nikada ne koristite abrazivna sredstva, jastučiće za ribanje ili otapala.

## 11.4 Unutrašnje čišćenje

- Mekom i vlažnom krpom pažljivo očistite uređaj uključujući i gumenu brtvu na vratima.

- Ako redovito upotrebljavate program kratkog trajanja, može doći do taloženja masnoća i kamenca unutar uređaja. Kako bi se to spriječilo, preporučujemo da najmanje 2 puta mjesečno pokrenete program s dugim trajanjem.
- Za održavanje najboljih značajki vašeg uređaja preporučujemo da jednom mjesečno koristite posebno sredstvo za čišćenje perilica posuđa. Pažljivo slijedite upute na pakiranju proizvoda.

# 12. RJEŠAVANJE PROBLEMA

Ako se uređaj ne pokreće ili se zaustavlja tijekom rada. Prije nego kontaktirate ovlaštenu servis, provjerite možete li problem riješiti sami, pomoću informacija u tablici.



### UPOZORENJE!

Nepravilno obavljene popravke mogu rezultirati ozbiljnim rizikom za sigurnost korisnika. Sve popravke mora obaviti obučeno osoblje.

**Kod nekih kvarova zaslon prikazuje šifru alarma.**

**Većina problema koji se mogu pojaviti može se riješiti bez potrebe za kontaktiranjem ovlaštenog servisa.**

| Problem i šifra alarma        | Mogući uzrok i rješenje  |
|-------------------------------|--|
| Ne možete uključiti uređaj.   | <ul style="list-style-type: none"> <li>• Provjerite je li kabel mrežnog napajanja uključen u utičnicu.</li> <li>• Provjerite je li kabel napajanja uključen u utičnicu.</li> </ul>   |
| Program ne započinje s radom. | <ul style="list-style-type: none"> <li>• Provjerite jesu li vrata uređaja zatvorena.</li> <li>• Ako je postavljena odgoda početka, poništite postavku ili pričekajte završetak odbrojavanja.</li> <li>• Uređaj je započeo postupak regeneracije u omekšivaču vode. Postupak traje približno 5 minuta.</li> </ul> |

| Problem i šifra alarma   | Mogući uzrok i rješenje  |
|--|--|
| Uređaj se ne puni vodom.<br>Na zaslonu se prikazuje<br><i>10.</i>                    | <ul style="list-style-type: none"> <li>• Provjerite je li slavina otvorena.</li> <li>• Provjerite da tlak dovoda vode nije prenizak. Ovu informaciju potražite kod lokalnog distributera vode.</li> <li>• Provjerite da slavina nije začepljena.</li> <li>• Provjerite da filter u dovodnom crijevu nije začepljen.</li> <li>• Provjerite da dovodno crijevo nije prignječeno ili savijeno.</li> </ul> |
| Uređaj ne izbacuje vodu.<br>Na zaslonu se prikazuje<br><i>20.</i>                    | <ul style="list-style-type: none"> <li>• Provjerite da sifon nije začepljen.</li> <li>• Provjerite da filter u odvodnom crijevu nije začepljen.</li> <li>• Provjerite da unutarnji sustav filtra nije začepljen.</li> <li>• Provjerite da odvodno crijevo nije prignječeno ili savijeno.</li> </ul>  |
| Uključen je uređaj za zaštitu od poplave.<br>Na zaslonu se prikazuje<br><i>30.</i>   | <ul style="list-style-type: none"> <li>• Zatvorite slavinu za vodu i obratite se ovlaštenom servisu.</li> </ul>  |
| Uređaj se tijekom rada više puta zaustavlja i pokreće.                               | <ul style="list-style-type: none"> <li>• To je normalno. Pruža optimalne rezultate čišćenja i uštedu energije.</li> </ul>  |
| Program predugo traje.   | <ul style="list-style-type: none"> <li>• Ako je postavljena odgoda početka, poništite postavku ili pričekajte završetak odbrojavanja.</li> </ul>   |
| Preostalo vrijeme na zaslonu povećava se i preskače gotovo na kraj vremena programa. | <ul style="list-style-type: none"> <li>• To nije kvar. Uređaj ispravno radi.</li> </ul>  |
| Malo curenje iz vrata uređaja.   | <ul style="list-style-type: none"> <li>• Uređaj nije dobro niveliran. Olabavite ili zategnite prilagodivu nožicu (ako je primjenjivo).</li> <li>• Vrata uređaja nisu centrirana na bubanj. Prilagodite stražnju nogu (ako je primjenjivo).</li> </ul>  |
| Vrata uređaja se teško zatvaraju.  | <ul style="list-style-type: none"> <li>• Uređaj nije dobro niveliran. Olabavite ili zategnite prilagodivu nožicu (ako je primjenjivo).</li> <li>• Dijelovi pribora za jelo vire iz košara.</li> </ul>  |
| Iz unutrašnjosti uređaja čuje se zveckanje/kuckanje.                                 | <ul style="list-style-type: none"> <li>• Posuđe nije pravilno postavljeno u košare. Pogledajte letak o punjenju košara.</li> <li>• Provjerite mogu li se mlaznice slobodno okretati.</li> </ul>  |
| Uređaj aktivira osigurač.  | <ul style="list-style-type: none"> <li>• Snaga električne energije izražena u amperima je nedovoljna za istovremeno napajanje svih uređaja u uporabi. Provjerite snagu električne energije u utičnici i kapacitet brojila ili isključite jedan od uređaja u uporabi.</li> <li>• Unutarnji električni kvar uređaja. Obratite se ovlaštenom servisnom centru.</li> </ul>                                 |



Za druge moguće uzroke pogledajte "**Prije prve uporabe**", "**Svakodnevna uporaba**" ili "**Savjeti i preporuke**".

Za šifre alarma koje nisu opisane u tablici, kontaktirajte ovlašteni servisni centar.

Kad ste provjerili uređaj, isključite ga pa ponovno uključite. Ako i dalje dolazi do kvara, obratite se servisnom centru.

## 12.1 Rezultati pranja i sušenja nisu zadovoljavajući

| Problem  | Mogući uzrok i rješenje  |
|--|--|
| Slabi rezultati pranja.  | <ul style="list-style-type: none"> <li>Pogledajte "<b>Svakodnevna uporaba</b>", "<b>Savjeti</b>" i letak za punjenja košara.</li> <li>Koristite intenzivnije programe pranja.</li> <li>Čistite mlaznice i filter. Pogledajte poglavlje „<b>Održavanje i čišćenje</b>“.</li> </ul>  |
| Slabi rezultati sušenja.                                       | <ul style="list-style-type: none"> <li>Posuđe i pribor predugo su ostavljeni u zatvorenom uređaju.</li> <li>Nema sredstva za ispiranje ili njegova količina nije dovoljna. Spremnik sredstva za ispiranje postavite na višu razinu.</li> <li>Plastične predmete možda je potrebno osušiti ručnikom.</li> <li>Za najbolju učinkovitost čišćenja uključite opciju Xtra-Dry i postavite AirDry.</li> <li>Preporučujemo da uvijek koristite sredstvo za ispiranje, čak i u kombinaciji s višenamjenskim tabletama.</li> </ul>          |
| Bijele crte i mrlje ili plavičasti slojevi na čašama i posudu. | <ul style="list-style-type: none"> <li>Ispuštena količina sredstva za ispiranje je prevelika. Postavite količinu sredstva za ispiranje na nižu razinu.</li> <li>Količina deterdženta prevelika je.</li> </ul>  |
| Na čašama i posudu ostaju mrlje i osušene kapljice vode.       | <ul style="list-style-type: none"> <li>Ispuštena količina sredstva za ispiranje nije dovoljna. Postavite količinu sredstva za ispiranje na višu razinu.</li> <li>Uzrok može biti kvaliteta sredstva za ispiranje.</li> </ul>   |
| Posuđe je mokro.   | <ul style="list-style-type: none"> <li>Za najbolju učinkovitost čišćenja uključite opciju Xtra-Dry i postavite AirDry.</li> <li>Program nema fazu sušenja ili ima fazu sušenja s niskom temperaturom.</li> <li>Spremnik sredstva za ispiranje je prazan.</li> <li>Uzrok može biti kvaliteta sredstva za ispiranje.</li> <li>Uzrok može biti kvaliteta višenamjenskih tableta. Isprobajte drugu marku ili uključite spremnik sredstva za ispiranje i koristite sredstvo za ispiranje zajedno s višenamjenskim tabletama.</li> </ul> |
| Unutrašnjost uređaja mokra je.                                 | <ul style="list-style-type: none"> <li>Ne radi se o kvaru uređaja, već je tome uzrok vlaga u zraku koja se kondenzira na stjenkama.</li> </ul>   |

| Problem  | Mogući uzrok i rješenje  |
|--|--|
| Neuobičajena pjena tijekom pranja.   | <ul style="list-style-type: none"> <li>• Koristite isključivo deterdžent za perilice posuđa.</li> <li>• U spremniku sredstva za ispiranje postoji curenje. Obratite se ovlaštenom servisnom centru.</li> </ul>   |
| Tragovi hrđe na priboru za jelo.   | <ul style="list-style-type: none"> <li>• U vodi za pranje korišteno je previše soli. Pogledajte poglavlje “<b>Omekšivač vode</b>”.</li> <li>• Pribor za jelo od srebra i nehrđajućeg čelika nije postavljen odvojeno. Izbjegavajte postavljanje predmeta od srebra i nehrđajućeg čelika međusobno blizu.</li> </ul>  |
| Na kraju programa postoje ostaci deterdženta u spremniku.                                      | <ul style="list-style-type: none"> <li>• Tableta s deterdžentom se zaglavila u spremniku i zato nije potpuno ispravna vodom.</li> <li>• Voda ne može isprati deterdžent iz spremnika. Pazite da mlaznica nije blokirana ili začepljena.</li> <li>• Pazite da predmeti u košarama ne sprječavaju otvaranje poklopca spremnika za deterdžent.</li> </ul>   |
| Unutrašnjost uređaja neugodno miriše.  | <ul style="list-style-type: none"> <li>• Pogledajte “<b>Unutrašnje čišćenje</b>”.</li> </ul>   |
| Naslage kamenca na posuđu i priboru za jelo, u unutrašnjosti uređaja i na unutrašnjosti vrata. | <ul style="list-style-type: none"> <li>• Razina soli je niska; provjerite indikator za dodavanje soli.</li> <li>• Poklopac spremnika za sol je labav.</li> <li>• Voda iz slavine je tvrda. Pogledajte poglavlje “<b>Omekšivač vode</b>”.</li> <li>• Čak i uz kombinirane tablete koristite sol i postavite regeneraciju omekšivača vode. Pogledajte poglavlje “<b>Omekšivač vode</b>”.</li> <li>• Ako naslage kamenca i dalje postoje, očistite uređaj sredstvom za čišćenje uređaja koje je posebno prikladno za tu svrhu.</li> <li>• Isprobajte drugi deterdžent.</li> <li>• Obratite se proizvođaču deterdženta.</li> </ul> |
| Posuđe i pribor za jelo bez sjaja su, promijenjenih boja i otkrhnuti.                          | <ul style="list-style-type: none"> <li>• Pazite da u uređaju perete samo predmete koji su prikladni za pranje u perilici posuđa.</li> <li>• Pažljivo puniti i prazniti košaru. Pogledajte letak za punjenja košara.</li> <li>• Osjetljive predmete stavite u gornju košaru.</li> </ul>   |



Za druge moguće uzroke pogledajte “**Prije prve uporabe**”, “**Svakodnevna uporaba**” ili “**Savjeti**”.

## 13. TEHNIČKI PODACI

Dimenzije

Širina / visina / dubina (mm) 596 / 818-898 / 550

|  |                                     |                      |
|--|-------------------------------------|----------------------|
| Spajanje na električnu mrežu <sup>1)</sup> | Napon (V)                           | 200 - 240            |
|  | Frekvencija (Hz)                    | 50 / 60              |
| Tlak dovoda vode                           | Min. / maks. bar (MPa)              | 0.5 (0.05) / 8 (0.8) |
| Dovod vode                                 | Hladna ili topla voda <sup>2)</sup> | maks. 60 °C          |
| Kapacitet                                  | Broj kompleta posuđa                | 13                   |
| Potrošnja energije                         | Način rada "Left On" (W)            | 5.0                  |
| Potrošnja energije                         | Način rada "Off" (W)                | 0.10                 |

<sup>1)</sup> Pogledajte nazivnu pločicu za ostale vrijednosti.

<sup>2)</sup> Ako topla voda dolazi iz alternativnih izvora energije (npr. solarni paneli, energija vjetra), upotrijebite toplu vodu kako biste smanjili potrošnju energije.

## 14. BRIGA ZA OKOLIŠ

Reciklirajte materijale sa simbolom . Ambalažu za recikliranje odložite u prikladne spremnike. Pomozite u zaštiti okoliša i ljudskog zdravlja, kao i u recikliranju otpada od električnih i elektroničkih uređaja. Uređaje označene

simbolom  ne bacajte zajedno s kućnim otpadom. Proizvod odnesite na lokalno reciklažno mjesto ili kontaktirajte nadležnu službu.









[www.aeg.com/shop](http://www.aeg.com/shop)



156910541-A-422016



**AEG**